



Кресло-коляска инвалидная **Action 3 Junior**

Руководство по эксплуатации



Предисловие

Для внесения изменений в настоящее руководство по эксплуатации не требуется предварительных уведомлений. Некоторые сведения данного руководства защищены законом об авторском праве – все права защищены. Копирование любых сведений, содержащихся в настоящем документе, без предварительного письменного разрешения, полученного от компании Invascare, строго запрещается. Как ведущий европейский и мировой производитель инвалидных кресел-колясок, Invascare стремится предложить широкий ассортимент колясок, чтобы полностью удовлетворить ежедневные потребности пользователей. Однако окончательный выбор коляски остается за пользователем и его квалифицированным медицинским консультантом.

Выбор кресла-коляски должен основываться на врачебном предписании, выданном в соответствии с результатами Вашего обследования и учитывающего Вашу группу инвалидности. Только таким образом можно гарантировать то, что коляска прослужит Вам надлежащим образом.

Предполагается, что кресло-коляска будет использоваться дома и, с учетом определенных ограничений, на улице.

(Обратите внимание на параграфы, обозначенные значком Предостережение; Часть А Общее Руководство). Соблюдайте правила дорожного движения.

Печать магазина

Введение

Уважаемый покупатель!

Спасибо за Ваш выбор в пользу кресла-коляски Invacare.

Данная модель удовлетворит Ваши потребности и принесет неоценимую пользу. Ваша коляска создана исключительно из высококачественных материалов, прошедших строжайшие проверки качества на протяжении всего процесса производства.

В настоящем руководстве описаны ограничения эксплуатации Вашей кресло-коляски, меры по ее техническому обслуживанию и регулировке, которые могут быть произведены Вами или Вашими помощниками.

При этом проведение всех ремонтных работ (за исключением внутренних стоек) и регулировки некоторых функций требуют наличия специального технического образования, и, поэтому, должны производиться Вашим дистрибьютором.

Инвалидная коляска Invacare Action 3 Junior может применяться в помещении и на улице, чтобы удовлетворить потребность ограниченно мобильных людей в преодолении больших расстояний.

Кресло-коляска Invacare разработана с целью помочь мало мобильным пациентам достигнуть свободы в повседневной жизни, однако, как и любой механизм, Ваша кресло-коляска подвержена естественному износу, который в конечном счете приведет к тому, что коляска станет непригодной к использованию. Рекомендуемый срок службы, установленный компанией Invacare, равен пяти годам, при условии, что Вы выполняете рекомендации по обслуживанию и содержанию коляски.

Содержание

А) Общие указания

1. Ограничения по безопасности и эксплуатации
 - 1.1. Как дотянуться до предметов, сидя в коляске
 - 1.2. Пересадка из кресла-коляски
 - 1.3. Опрокидывание
 - 1.4. Опрокидывание, бордюры
 - 1.5. Лестницы
 - 1.6. Наклоны
2. Инструкция по эксплуатации
 - 2.1. Раскладывание и складывание кресла-коляски
 - 2.2. Приведение коляски в движение
 - 2.3. Подъем кресла-коляски
3. Проверка состояния и техническое обслуживание коляски
 - 3.1. Проверка функций
 - 3.2. Общая проверка состояния
4. Транспортировка.
 - 4.1. Инструкция для транспортировки кресел-колясок в автомобиле.
 - 4.2. Виды креплений
5. Краткое описание условий гарантии
 - 5.1. Стандартные условия Invascare
 - 5.2. Ограничение ответственности
6. Руководство по эксплуатации для обеспечения максимальной безопасности

В) Описание Вашей инвалидной коляски

1. Представление
 - 1.1. Введение
 - 1.2. Общее описание
2. Регулировки
 - 2.1. Сиденье
 - 2.1.1 Обивка сиденья
 - 2.1.2 Спинка
 - 2.1.3 Обивка спинки

- 2.1.4 Подножки 80° и 90°
 - 2.1.5 Подлокотники (Фото 12, 13 и 13А)
 - 2.2. Рама
 - 2.2.1 Система складывания с регулировкой ширины сиденья.
 - 2.2.2 Боковые элементы
 - 2.2.3 Стабилизационный набор
 - 2.3. Задние колеса
 - 2.3.1 Колеса диаметром 22" (550 мм) и 20" (500 мм)
 - 2.3.2 Обручи
 - 2.3.3 Оси
 - 2.4. Передние колеса
 - 2.4.1 Передние колеса – колеса цельнолитые диаметром 5" (125 мм) и с шириной 1" (25 мм) и 1 ¼" (45 мм).
 - 2.4.2 Вилки.
 - 2.5 Тормоза
 - 2.5.1 Стояночные тормоза
 - 2.5.2 Барабанные тормоза для сопровождающего лица
 - 2.6. Опции
 - 2.6.1 Опции для сиденья
 - 2.6.2 Опции привода коляски
 - 2.6.3 Средства безопасности
 - 2.6.4 Прочие опции.
 - 3. Технические характеристики
 - 3.1. Технические характеристики стандартной коляски
 - 3.2. Инструменты для регулировки / регулярного технического обслуживания
- Техническое обслуживание и рекомендации

А ОБЩИЕ УКАЗАНИЯ

1. Указания по безопасности

Для безопасной эксплуатации Вашей кресло-коляски необходимо соблюдать следующий условия:

- Стабильность и баланс

Конструкция Вашей коляски позволяет сохранять необходимый баланс и стабильность для поддержания Вашей дневной активности.

Любое Ваше движение в коляске отражается на положении центра тяжести, что может привести к опрокидыванию коляски и выпадению из нее.

Для повышения уровня безопасности в моменты, когда Вам приходится много двигаться и перемещать вес тела с одного места на другое, мы рекомендуем Вам пристегиваться ремнем безопасности.

- Распределение веса (рис.1)

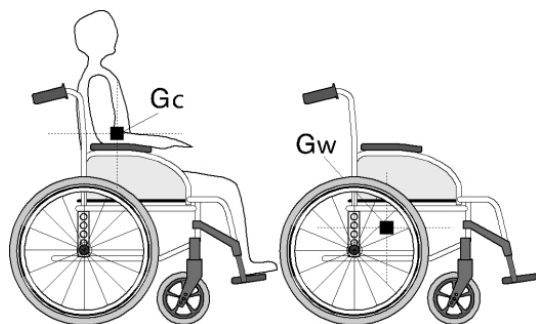

(рис.1)

Для выполнения каждодневных бытовых действий пользователю приходится наклоняться вперед и назад, поворачиваться в разные стороны, а также пересаживаться из/в коляску. Любое действие, которое Вы выполняете влияет на Ваше равновесие и меняет Ваш центр тяжести (G_c) и центр тяжести коляски (G_w). Вы сохраните равновесие в коляске, если точка опоры Вашего тела находится на одной плоскости с точкой соприкосновения задних и передних колес с поверхностью.

- Максимальный вес

Максимальный рекомендуемый вес пользователя составляет 80 кг. При этом важным фактором остается степень подвижности пользователя. Например, активный пользователь весом 75 кг. может подвергать свою коляску большим нагрузкам, чем пользователь весом 60 кг. Поэтому мы рекомендуем выбирать коляску, воспользовавшись услугами консультантов, предварительно сообщив об уровне своей активности.

1.1. Как дотягиваться до предметов, сидя в коляске

Пределы сохранения равновесия при дотягивании до предметов изображены на картинках ниже и основаны на проведенных исследованиях с участием группы пользователей:

- За пределы коляски можно протягивать только руки (рис. 2).
- Туловище и голова должны находиться в пределах сиденья (рис. 3).

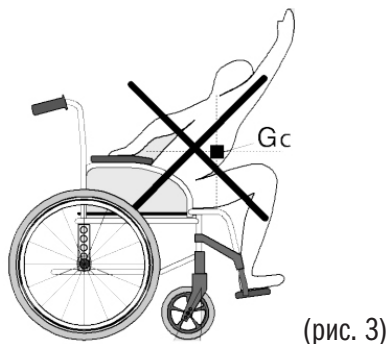
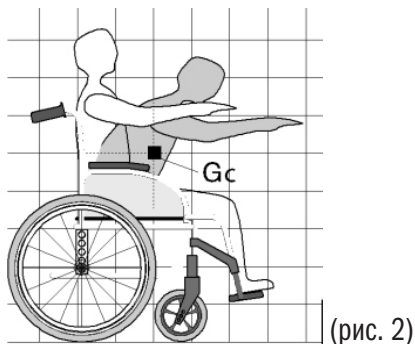

1.1.1 Наклон вперед

Не наклоняйте грудную клетку (рис. 4). Чтобы дотянуться до предмета, находящегося перед Вами, необходимо плотно прислониться к спинке и наклониться вперед; для сохранения необходимой стабильности, убедитесь, что передние колеса смотрят вперед. Правильное расположение передних колес имеет существенное значения для обеспечения Вашей безопасности (рис. 5).

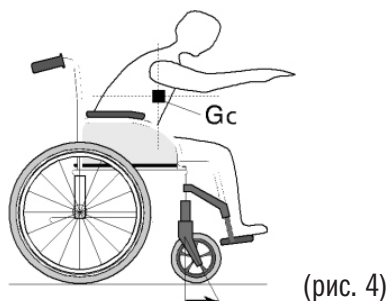
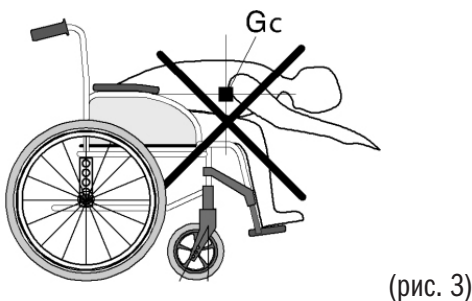

1.1.2 Наклон назад

Подкатите коляску как можно ближе к объекту так, чтобы можно было его взять просто протянув руку, сохранив при этом нормальное сидячее положение. Ни в коем случае не откидывайтесь назад, так как это может привести к опрокидыванию коляски (рис. 6 и 7).

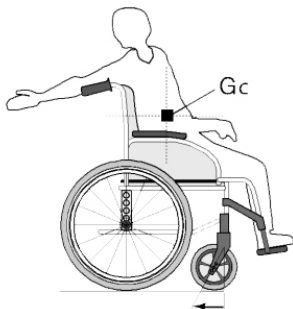

(рис. 6)

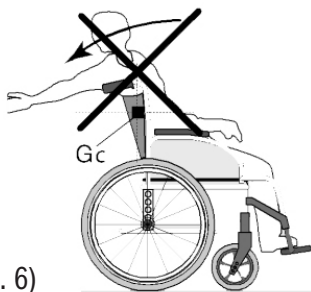

(рис. 7)

Предупреждение!

Если Вы хотите повесить рюкзак или сумку назад на спинку Вашего кресла, имейте ввиду, что это окажет влияние на стабильность Вашей кресло-коляски, особенно если Вы пользуетесь откидной спинкой. Как следствие это может привести к опрокидыванию Вашей кресло-коляски.

Поэтому компания Invasage рекомендует использовать антиопрокидыватели (доступно как опция), если Вы используете спинку коляски, как подставку для сумок или похожих предметов.

1.2 Пересадка из кресло-коляски

Пересадка вбок

Вы можете пересаживаться вбок и без посторонней помощи при условии, что Вы достаточно подвижны и обладаете значительной мышечной силой.

- Расположите коляску, как можно ближе к месту, на которое Вы хотите пересесть так, чтобы передние колеса смотрели прямо. Поставьте задние колеса на стояночные тормоза. Поднимите подлокотник, находящийся на той стороне, куда Вы планируете пересесть, наверх и откиньте подножки в стороны.

Переместите тело в место, куда хотите пересесть, опершись на противоположный подлокотник (рис. 8).

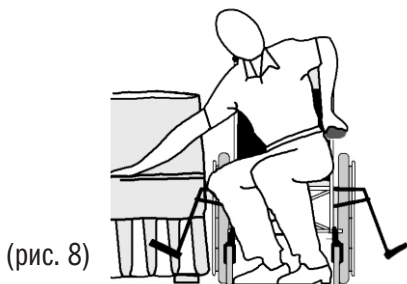

(рис. 8)



- По возможности используйте доску для пересадки.

1.2.2 Пересадка вперед (рис. 9)

Если Вы можете стоять и обладаете достаточной силой и подвижностью Вы можете осуществить пересадку вперед.

Если данное перемещение представляется для Вас трудным, предлагаем Вам воспользоваться посторонней помощью, чтобы быть уверенным, что пересадка пройдет безопасно.

Установите оба тормоза и убедитесь, что оба передних колеса смотрят вперед.

При пересадке Вы не должны опираться на тормоза. Крепко возьмитесь за ручки подлокотника, берегите пальцы и ногти.

Обопритесь на подлокотники, чтобы приподнять тело, помощник поможет завершить пересадку.

Предупреждение!

- Поставьте коляску, как можно ближе к тому месту, куда Вы планируете пересесть.

- При пересадке сядьте, как можно дальше от края сиденья, чтобы исключить опасность повреждения элементов коляски или обивки, или переворачивания коляски.

-Поставьте коляску на оба тормоза, при этом не используйте тормоза в качестве опоры при пересадки.

- Никогда не вставайте на подножки коляски (рис.10).

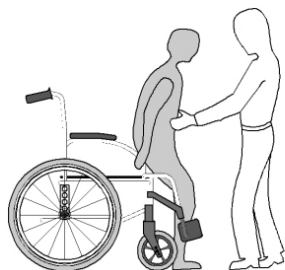

(рис. 9)



(рис. 10)

1.3. Наклон коляски (балансировка на задних колесах)

Для обеспечения безопасности данная операция должна осуществляться сопровождающим лицом. Сопровождающее лицо должно осознавать, какие усилия ему для этого потребуются и занять правильную позу для уменьшения нагрузки на спину (необходимо сохранить ровную осанку и согнуть ноги в коленях).

Чтобы наклонить коляску помощнику следует проверить надежно ли закреплены ручки. Помощник предупреждает пользователя, что он/она собирается наклонить коляску, также необходимо напомнить пользователю, что ему следует плотно облокотиться на спинку кресла. Помощник должен удостовериться, что руки и ноги пользователя не касаются колес.

Помощник ставит ногу на перекладину и, избегая резких движений, наклоняет коляску назад, пока не почувствует разницу в распределении веса, которая обычно появляется при достижении угла наклона, равного 30° . В этот момент коляска может легко преодолеть препятствие.

Далее помощник медленно и плавно опускает переднюю часть коляски на пол, надежно придерживая коляску за ручки.

Предупреждение!

- Съемные элементы коляски, например, подножки или подлокотники, НИ ПРИ КАКИХ УСЛОВИЯХ не должны использоваться как опоры. Они могут отсоединиться и травмировать пользователя или помощника.

- Не опускайте коляску слишком резко, даже если колеса находятся на высоте нескольких сантиметров. Это может травмировать пользователя коляски.

1.4. Наклон коляски, преодоление бордюров

Выезд на тротуар:

- Метод 1 (рис. 11)

Помощник ставит коляску передом к тротуару. Нажимает ногой на перекладину, пока передние колеса не поднимутся до уровня тротуара. Затем он передвигает коляску вперед, пока задние колеса не упрутся в тротуар, и толкает коляску вперед, пока задние колеса не преодолеют бордюр.

- Метод 2 (рис.12)

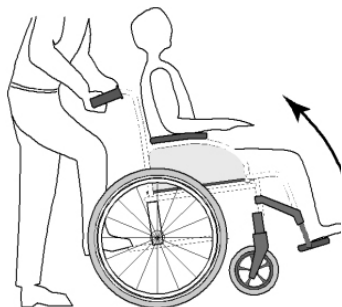

(рис. 11)

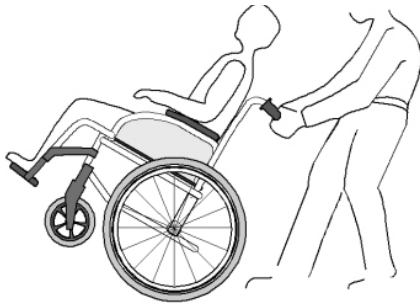

(рис.12)

В этом случае помощник встает на тротуар и подводит коляску задними колесами к бордюру. Он наклоняет коляску назад до достижения равновесия и плавно тянет коляску на себя, пока задние колеса не окажутся на тротуаре. Затем он/она опускает передние колеса, убедившись, что коляска находится на достаточном расстоянии от тротуара и, что передние колеса встанут на тротуар.

Чтобы съехать с тротуара:

Помощник ставит коляску передом к краю тротуара и наклоняет ее назад до достижения равновесия, затем он/она перемещает коляску вперед пока задние колеса не встанут на землю. После этого помощник плавно опускает передние колеса.

1.5. Лестницы

В связи с тем, что преодоление лестниц является сложной задачей, мы рекомендуем воспользоваться помощью двух человек, один из которых встает впереди коляски, а другой сзади.

Подъем по лестнице (рис. 13):

Помощник, стоящий позади коляски, наклоняет ее до достижения равновесия, затем подвозит ее к первой ступеньке, крепко ухватив коляску за ручки.

Второй помощник, находящийся спереди коляски, крепко держит коляску за передние элементы рамы и приподнимает коляску по ступеням, в то время как первый помощник ставит ногу на следующую ступеньку, повторяя предыдущую операцию. Не опускайте передние колеса до тех пор, пока помощник, стоящий перед коляской, не преодолит последнюю ступеньку.



(рис. 13)

Чтобы спустить коляску с лестницы:

Повторите описанные выше операции в обратном порядке.

Предупреждение!

- Не пытайтесь поднять коляску за съемные части, например, подлокотники, подножки.
- Старайтесь избегать использования эскалатора, так как падение может привести к серьезным травмам.

1.6. Преодоление наклонных поверхностей.

Рекомендуется избегать препятствий, угол наклона которых превышает 12° для

стандартной версии колясок и 18° для колясок, оборудованных стабилизаторами. Более крутые подъемы и спуски создают риск опрокидывания коляски из-за проскальзывания колес или заноса (рис. 14).

Подъем по наклонной поверхности (рис. 15):

Наклоните туловище вперед и ваш центр тяжести перенесется вперед, сохраняя стабильное положение. Быстрыми движениями толкайте коляску, набирая необходимую скорость и сохраняя управляемость коляски. Если Вам необходимо передохнуть, воспользуйтесь одновременно двумя тормозами.

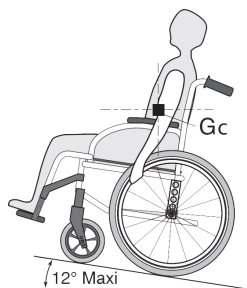

(рис. 14)

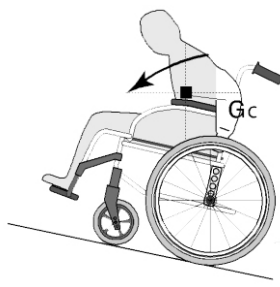

(рис. 15)

Съезд по наклонной поверхности (рис. 16):

Перенесите центр тяжести назад, наклонившись назад и плотно облокотившись на спинку. Позвольте обручам скользить по Вашим ладоням, контролируя при этом скорость и направление движения коляски.

Предупреждение!

- Две ключевые настройки влияют на стабильность и баланс коляски – положение оси заднего колеса и угол наклона спинки (рис.14А).

- Избегайте резких поворотов и ни в коем случае не пытайтесь пересекать наклонную поверхность по диагонали (рис. 17).

Не рекомендуется преодолевать препятствия, угол наклона которых превышает 12° .

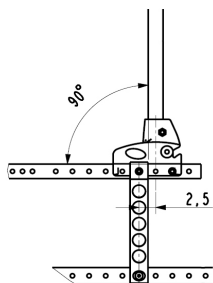

(рис. 14А)

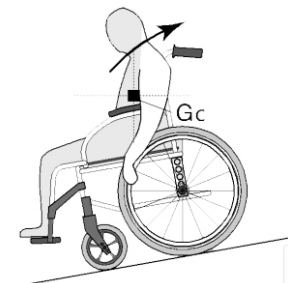

(рис. 16)

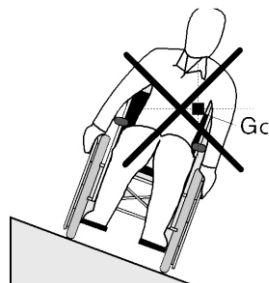

(рис. 17)

Не пытайтесь менять настройки колес и угол наклона сиденья, находясь на склоне. Положение оси колес настраивается на заводе. Изменения в данной настройке должны производиться только специалистом, который имеет возможность оценить влияние произведенных модификаций на стабильность коляски при ее обычном использовании. Если Ваша коляска оборудована функцией наклона сиденья, то рекомендуется использовать такую коляску в паре с антипрокидывателями.

2. Инструкция по эксплуатации

2.1. Раскладывание и складывание коляски

2.1.1 Раскладывание коляски (рис. 18)

- Возьмитесь одной рукой за подлокотник или элемент сиденья и слегка наклоните коляску к себе (чтобы колеса на противоположной стороне оторвались от пола);
- Нажмите другой рукой на обивку сиденья, пока элемент, поддерживающий сиденье, не разложится во всю длину. Сиденье должно быть полностью расправлено;
- Затем поставьте коляску на оба стояночных тормоза, опустите подножки / опоры для ног и проверьте их расстояние от пола (расстояние от пола до подножки – см. параграф В – 2.1.4). Теперь Вы можете сесть в кресло-коляску.

2.1.2 Складывание коляски (рис. 19 и 20)

- Разведите в стороны подножки / опоры для ног.

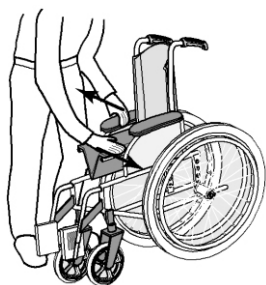

(рис. 18)



(рис. 19)



(рис. 20)

- Двумя руками возьмитесь за края сиденья (передний и задний) и потяните их вверх.

Предупреждение!

- Во избежание повреждения обивки складным механизмом, складывайте коляску, потягивая сиденье вверх.

- При складывании берегите пальцы.

2.2. Приведение коляски в движение

Коляска приводится в движение обручами, расположенными на колесах.

Высота монтажа обручей регулируется так, чтобы Вы могли удобно за них держаться, а различные дополнительные оснащения улучшают захват обручей (нескользящие обручи, обручи с пластмассовым покрытием и т.д.)

Квалифицированный медицинский и обслуживающий персонал даст Вам рекомендации с учетом характера травмы и физических возможностей, как лучше приводить в движение коляску.

Любые изменения в положении колес (см. параграф 2.2.2) должны производиться специалистом, который полностью оценивает риски внесения таких изменений в конфигурацию коляски.

2.3. Подъем кресла-коляски

Первое, разложите кресло-коляску (см. параграф 2.1.2). Всегда поднимайте коляску только за части рамы, указанные стрелочками и буквой А на рисунке 21.

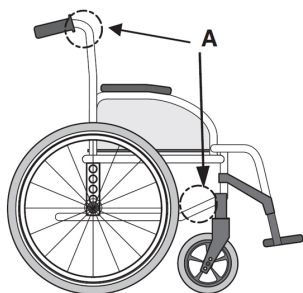

(рис. 21)

Предупреждение!

Никогда не поднимайте коляску за съемные части (подножки, подлокотники).

Убедитесь, что спинка надежно закреплена.

3. Проверка состояния и техническое обслуживание коляски

3.1. Проверка функций

Вы, как пользователь коляски, будете первым, кто заметит ее неполадки. Ниже показана таблица, в которой приведен перечень наиболее заметных признаков

возможных неполадок, а также диагностика, которую Вы можете проводить самостоятельно.

При сохранении неполадок после накачивания колес свяжитесь с Вашим дистрибьютором.

Вставные стойки колес являются единственными деталями, которые Вы можете отремонтировать самостоятельно (см. параграф В-2.3).

Если болты и шурупы плохо затянуты, то угол оси вилки не перпендикулярен земле. Обратитесь к Вашему дистрибьютору с просьбой скорректировать положения вилки и затянуть шурупы должным образом.

Коляску ведет вправо	Коляску ведет влево	Коляска медленно поворачивается или двигается	Передние колеса приподнимаются	Скрипы и стуки	Коляска дергается	Проверить
○	○	○				Убедитесь, что давление в шинах соответствует норме (см. параграф В-2.3)
		○	○	○	○	Убедитесь, что винты затянуты
○	○	○				Проверьте регулировку угла наклона вилки
○	○		○			Убедитесь, что оба передних колеса одновременно касаются пола

3.2. Общая проверка состояния

Ваш дистрибьютор обладает необходимыми техническими навыками и знаниями, и несет ответственность за техническое обслуживание коляски.

Рекомендуем проводить полную диагностику Вашей коляски у Вашего дистрибьютора не реже одного года.

Регулярная проверка позволяет своевременно обнаруживать и заменять неисправные и изношенные детали, что, в свою очередь, улучшает рабочие характеристики Вашей коляски.

Регулярная диагностика коляски, проводимая Вами или Вашими помощниками:

а. Общие проверки

Убедитесь, что коляска легко раскладывается и складывается.

Убедитесь, что коляска двигается по прямой линии. (без сопротивлений или

отклонений в стороны)

б. Стояночные тормоза

Убедитесь, что неактивные стояночные тормоза не задевают шин.

Удостоверьтесь в надлежащей работе стояночных тормозов.

Убедитесь, что соединения на тормозах не изношены и засор между тормозом и шиной правильно отрегулирован.

в. Система складывания

Проверьте систему складывания на наличие изношенных или деформированных деталей.

г. Защитный щиток / Обивка подлокотника

Убедитесь, что все винты надежно затянуты.

д. Подлокотники

Убедитесь, что подлокотники прочно установлены и при этом легко снимаются.

е. Обивка подлокотника

Убедитесь, что обивка подлокотника находится в хорошем состоянии.

ж. Обивка сиденья и спинки

Убедитесь, что обивка подлокотника находится в хорошем состоянии.

з. Задние колеса

Убедитесь, что гайки крепления колеса и подшипники надежно закреплены.

Убедитесь, что колеса стоят параллельно раме.

и. Обручи

Убедитесь, что обручи не имеют неровностей.

к. Спицы

Убедитесь, что спицы не деформированы, не ослаблены и не сломаны.

л. Передние колеса

Повернув колесо, убедитесь, что ось прочно затянута: колесо должно плавно остановиться.

м. Вилка / Стойка вилки

Убедитесь, что все винтовые соединения затянуты.

н. Пневматические и литые шины

Проверьте давление в шинах (требуемое давление указано на боковой стороне шины), проверьте износ протектора литой шины.

о. Очистка

Применяйте чистящие средства только для очистки обивки коляски, которую можно мыть мылом и водой. Не используйте чистящих средств для других элементов коляски. Не используйте абразивные чистящие средства. Протирайте

коляску досуха, если она намокла: после мытья или после поездки в дождь). При проведении дезинфекции поверхности коляски убедитесь, что Вы используете проверенной тестами средство. При проведении дезинфекции следуйте инструкциям производителя дезинфекционного средства.

4. Транспортировка.

Транспортировка в автомобиле

Безопасность коляски Invacare Action 3 Junior при авариях подтверждена сертификатом ISO-7176-19:2001. Invacare Action 3 Junior может использоваться для транспортировки людей в специально оборудованных автомобилях. Коляска должна быть надежно закреплена, согласно инструкциям, описанным ниже.

Помните, что лучшим решением при транспортировке лица с ограниченными способностями является пересадка из кресла-коляски в пассажирское сиденье автомобиля, и перевозка кресла-коляски отдельно.

Номер теста:

SII 324 (стандартная рама) – Дата проведения: 01.11.2010

Производитель: Invacare Франция.

При выборе крепежной системы для транспортировки кресла-коляски с пассажиром убедитесь, что крепежная система отвечает требованиям нормы ISO-10542. Компания Invacare приняла решение о сотрудничестве с компанией Unwin, высококачественном производителе крепежных систем для кресел-колясок.

4.1. Инструкция для транспортировки кресел-колясок в автомобиле.

- Мы рекомендуем пересаживать пользователя кресла-коляски в пассажирское сиденье автомобиля и использовать ремень безопасности автомобиля.
- Во время тестов коляски испытывались в базовой конфигурации. Испытания колясок с другим набором опций и конфигураций не проводились. Для более полной информации обратитесь к Вашему дистрибьютору.
- Дополнительные принадлежности коляски должны быть закреплены на коляске или демонтированы и перевозиться отдельно (например, столик)
- Запрещается вносить какие-либо изменения в конструкцию или элементы рамы без письменного разрешения, полученного у компании Invacare.
- В дополнение к 3-точечному ремню безопасности пользователь инвалидной коляски должен быть пристегнут поясным ремнем.

- Ремни должны плотно прилегать к телу. Детали коляски, такие как подлокотники, колеса или плечевые ремни, не должны мешать пролеганию ремней безопасности (рис.22).
- Коляска должна быть надежно зафиксирована в автомобиле 4-точечной ременной системой, качество которой должно быть подтверждено ISO 10542-2. Соблюдайте инструкции, приведенные в руководстве по эксплуатации.
- Инвалидная коляска с сидящим в ней пассажиром фиксируется в автомобиле лицом по направлению движения и с установленными стояночными тормозами.
- Угол наклона спинки должен приближаться к 90°.
- Даже при соблюдении настоящих инструкций при столкновении или прочих авариях пассажиры могут получить травмы. В данном отношении никакие гарантии не могут быть даны.

Правильное и неправильное положение ремня безопасности (рисунок 22).

4.2. Виды креплений (рисунки 23А, 23В и 23С)

А. Крепление ремней спереди (рисунок 23А)

1. Закрепите передние ремни на передних элементах рамы коляски над передними колесами. (См. положение значков)
2. Отпустите тормоза и натяните ремни, потянув коляску назад.
3. Поставьте коляску на стояночный тормоз.

В. Заднее крепление (рисунок 23В и 23С)

1. Зацепите крепежный крюк ремней за крепежные кольца (А), расположенные сзади ниже задних колес.
2. Если коляска не оборудована крепежными кольцами, то зацепи крепежный крюк за задние элементы рамы, над креплением задних колес.
3. Натяните ремни.

С. Поясной ремень

1. Поясной ремень закреплен на элементах крепления спинки (рисунок 24, деталь С)

2. Проверьте правильность закрепления поясного ремня на коляске. При отсутствии на коляске поясного ремня мы рекомендуем пересаживать пользователя на пассажирское сиденье в машине. Поясной ремень не является заменителем штатного 3-точечного ремня, это только дополнение к ней.

Д. Закрепление 3-точечного штатного автомобильного ремня.

Хотя три стороны ремня могут быть закреплены к полу автомобиля, диагональный ремень должен проходить поверх плеч пользователя и не пересекаться с деталями коляски.

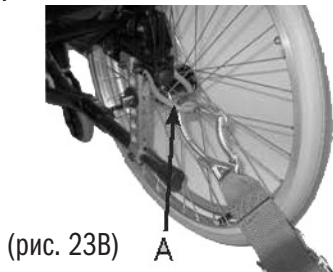

(рис. 23В)

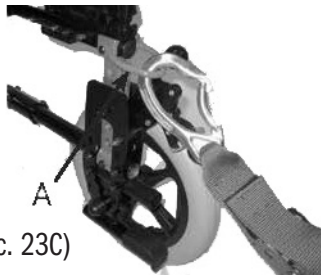

(рис. 23С)



(рис. 23А)

(рис. 22)

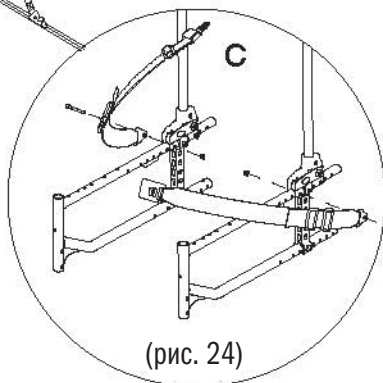
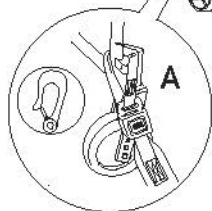

(рис. 24)

5. Краткое описание условий гарантии

5.1. Стандартные условия Invascare

Настоящим компания Invascare подтверждает предоставление на раму и перекрестия Вашей инвалидной коляски гарантии сроком на 2 года. Срок гарантии на все остальные детали составляет также 2 года, но при соблюдении следующий условий:

- Об обнаружении дефектов или неполадок было немедленно сообщено дилеру.
- Изготовитель не несет ответственности за повреждение, возникшее вследствие ненадлежащего использования коляски или несоблюдения инструкций, приведенных в руководстве по эксплуатации.
- В течение всего срока действия гарантии все детали, имеющие дефекты обработки или материала, заменяются или ремонтируются дилером Invascare бесплатно.
- Гарантия теряет силу при внесении в механизм кресла-коляски изменений.
- Настоящее положение не затрагивает законные права покупателя, дарованные, согласно Закону о защите прав потребителя.

5.2. Ограничение ответственности

Настоящая гарантия не распространяется на дополнительные расходы, вызванные неправильным неправильными расчетами таможенной стоимости, расходами на транспортировку, командировочными, упущенной выгодой и т.д.

Компания Invascare не несет ответственность за:

- Естественный износ.
- Ненадлежащее или неправильное применение кресла-коляски.
- Неправильный монтаж или регулировку продукта покупателем или третьими лицами.
- Ненадлежащее или небрежное обращение с товаром, использование некачественных запасных частей.

6. Руководство по эксплуатации для обеспечения максимальной безопасности

- Рекомендуемый максимальный вес пользователя: 80 кг.
- Не пытайтесь дотянуться до какого-либо предмета, если Вам для этого необходимо подвинуться вперед, сидя в сиденье.
- Не пытайтесь поднять предметы с пола, наклоняясь между коленями.

- Не наклоняйтесь над верхним краем обивки спинки, чтобы достать до предметов, находящихся позади Вас: это может привести к опрокидыванию коляски.
- Всегда устанавливайте одновременно оба стояночных тормоза.
- Стояночные тормоза используются только после остановки коляски: никогда не применяйте их для снижения скорости коляски или в качестве опоры при пересадки.
- Не наклоняйте коляску, чтобы преодолеть бордюры или другие препятствия без помощи сопровождающего лица.
- Не транспортируйте коляску с сидящим в ней пользователем по лестницам и эскалаторам в одиночку.
- Не используйте коляску, не накачав шины до давления, указанного на боковой стороне шины.
- Не перекачивайте шины. Шина может лопнуть, что приведет к травмам и повреждениям.
- Не подвергайте коляску воздействию температуры, превышающей +40С.
- Во избежание травм берегите пальцы от попадания в подвижные детали (подлокотники, система складывания, подножки), и сохраняйте правильную осанку при подъеме коляски.

Предупреждение!

Избегайте использование коляски в районах повышенной влажности, таких как трава, песок, гравий и т.д. (песок и соленая вода наносят вред шарикоподшипникам). При использовании коляски в закрытом помещении мы рекомендуем Вам пользоваться литыми шинами, особенно при езде на ковре.

V. ОПИСАНИЕ ВАШЕЙ КОЛЯСКИ

1. Представление

1.1. Введение

Ваша кресло-коляска прошла процедуру заводской настройки функций. Однако ее необходимо адаптировать к Вашим индивидуальным потребностям. В последующих разделах подробно описываются различные функции коляски, их возможные настройки и имеющиеся опции. Некоторые регулировки могут осуществляться Вами самостоятельно, другие функции должны быть отрегулированы Вашим дистрибьютором.

Важно: исполнение и оснащение Вашей новой коляски Invacare Action 3 Junior может не включать в себя все те функции и компоненты, которые будут описаны

ниже. Некоторые функции и опции, доступные для модификаций Invascare Action 3 Junior, могут не поставляться в Вашу страну.

 Это предупреждающий символ. Информация данная в параграфе, обозначенном таким значком, касается предупреждения получения травм Вами и людьми из Вашего окружения.

 Этот информационный символ означает, что Вы можете запросить дополнительную информацию непосредственно у Вашего дистрибьютора.

1.2. Общее описание

Ваша кресло-коляска состоит из множества различных деталей. Настоящее руководство содержит описание лишь ее основных элементов. Мы рекомендуем Вам ознакомиться со следующими терминами и понятиями, которые позволят Вам лучше понять правила эксплуатации Вашей коляски:

- **Сиденье** состоит из обивки сиденья и спинки, спинки и подлокотников. Данная конструкция обеспечивает пользователю максимальный комфорт.
- **Откидывающиеся в сторону подножки или опоры для ног:** это, расположенный между рамой и опорой опорный элемент, который поворачивается и облегчает пересадку пользователя.
- **Опора для ног** состоит из регулируемой стойки и ножной панели, поддерживающей ноги.
- **Складная рама** состоит из боковых элементов рамы и системы складывания, включая элементы сиденья. Данные детали образуют раму, которая является несущей конструкцией коляски. Прочность рамы была проверена с помощью технических испытаний (нагрузка: 80 кг).
- **Крепление** передних колес представляет собой соединение рамы и передними колесами. Она позволяет регулировать угол наклона сиденья.
- **Заднее колесо** состоит из колеса, оси и обруча. Положение задних колес, относительно сидящего пользователя, влияют на стабильность коляски и силу, которую пользователь будет вынужден применить для передвижения в коляске. Задние колеса устанавливаются на регулируемые крепления. Изменение положения задних колес имеет значительное влияние на устойчивость коляски.
- **Переднее колесо** состоит из колеса и вилки. Передние колеса обеспечивают контакт передней части коляски с полом и направляют движение коляски посредством изменения положения вилок.
- **Стояночный тормоз** – парковочные тормоза. Используется для удержания стоящей коляски.

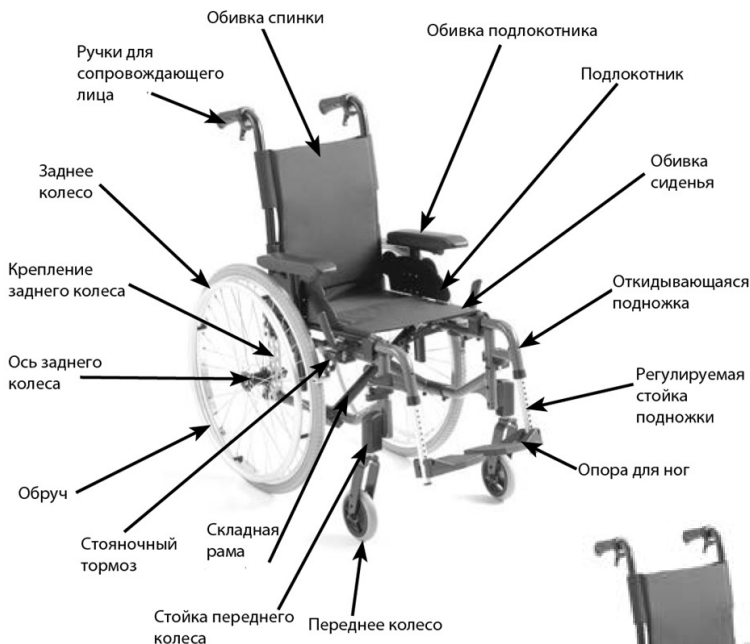

(фото 1)

2. Регулировки

2.1. Сиденье

2.1.1 Обивка сиденья

- Стандартные сиденья:

- Нейлоновая обивка с креплением Velcro или без крепления: крепление Velcro служит для сохранения подушки в правильном положении (фото 1); убедитесь, что подушка правильно расположена на сиденье.
- Сиденье с обивкой обеспечивает комфорт пользователю.

 У стандартных моделей сидений отсутствует возможность регулировок; если сиденье разболтается, рекомендуется обратиться к Вашему дистрибьютору с просьбой заменить сиденье.

 Чтобы предотвратить возможность скатывания с подушки выбирайте сиденье, оснащенное креплением Velcro. Стоит учитывать то, что подушка увеличивает высоту пользователя и может влиять на стабильность коляски. Соответственно, смена подушки может привести к изменению положения

пользователя в коляски и повлиять на стабильность коляски.

 Компания Invascare предлагает широкий ассортимент подушек, адаптированных к Вашим потребностям. За дополнительной информацией обратитесь к Вашему дистрибьютору.

 Обивка и чехол подвержены износу. Для их замены обратитесь к своему дистрибьютору.

 Для обеспечения должного уровня безопасности и удобства пользователя убедитесь, что сиденье надлежащим образом расположено на 2-х элементах сиденья.

Во избежание травм при раскладывании и складывании коляски берегите пальцы от попадания в подвижные элементы коляски.

2.1.2 Спинка

- Жесткая спинка (фото 2)

- Жесткие спинки имеют наклон равный 0° и 7° ; эти два типа спинок не требуют дополнительных регулировок, они предлагаются, либо с обивкой, либо с возможностью регулировки (дополнительные опции, см. параграф 2.1.3).

- Складная спинка (фото 3)

- Если Вы хотите сэкономить места при транспортировке, потяните или толкните рычаг (A) и сложите верхнюю часть спинки. Для возврата спинки в исходное положение поставьте вертикально верхнюю часть спинки, которая автоматически зафиксируется.

 До посадки пользователя в коляску всегда проверяйте, надежно ли зафиксирована спинка коляски.

Для удобства сопровождающего лица складная версия спинки может быть



(фото 2)

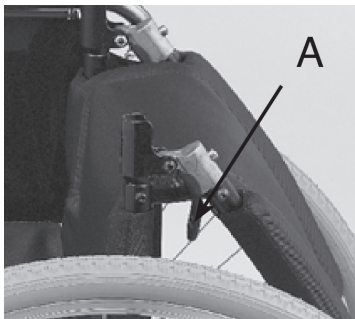

(фото 3)

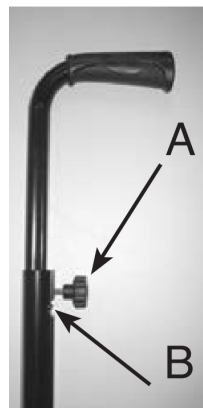

(фото 4)

дополнительно укомплектована регулируемыми по высоте ручками для толкания (фото 4); ослабьте винт (А), тяните ручки до достижения необходимой высоты и затяните винт (А). Если Вы вытяните ручку на максимальную высоту, то в дырку под обивкой попадет подпружиненный штифт, находящийся чуть ниже винта (А). В таком случае, чтобы опустить ручку сначала необходимо ослабить винт (А), затем через обивку нажать на штифт и, одновременно, опустить ручку.

 Перед началом движения убедитесь, что ручки надежно зафиксированы.

 Не выдвигайте ручки на максимальную высоту, если собираетесь наклониться коляску. Для получения более подробной инструкции по безопасному преодолению препятствий обратитесь к параграфу 1.4. «Наклон коляски. Преодоление бордюров».

- Регулируемая спинка 0° - 30°

Данная опция используется с целью дать пользователю возможность отдохнуть в коляске, обеспечив удобное положение тела. Поэтому предполагается, что при наклоне спинки коляска будет стоять на ровной поверхности (в особенности это предупреждение касается ситуаций, когда угол наклона спинки превышает 10°). Для обеспечения высокого уровня безопасности на коляску рекомендуется установить антипрокидыватели.

Чтобы установить одинаковый угол наклона на обеих сторонах спинки, одновременно потяните оба рычага (А). После этого просто отпустите рычаги, и спинка зафиксируется в требуемом положении. (Фото 5)

- Механическая опция

4 положения с интервалами по 10°.

Примечание: перед нажатием рычагов слегка надавите на стойки спинки, чтобы снять автоматическую фиксацию (Фото 5А).

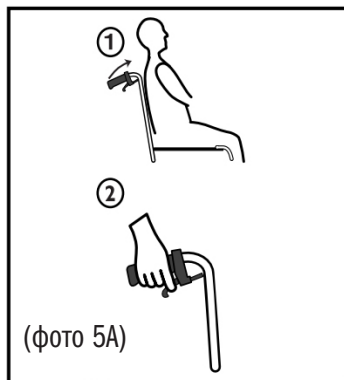
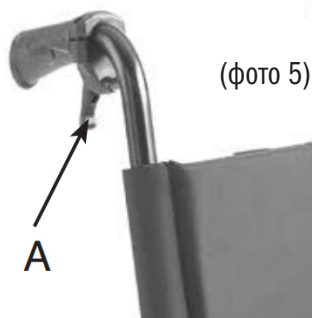

- Опция с газонаполненным амортизатором (плавная регулировка от 0° до 30°) (Фото 6).

Газонаполненный амортизатор позволяет сопровождающему лицу осуществлять регулировку спинки даже при наличии пользователя в коляске.

⚠ Данную операцию рекомендуется проводить только сопровождающему лицу. Для обеспечения безопасности пользователя по завершении изменения угла наклона спинки убедитесь, что спинка надежно закреплена.

Во избежание травм берегите пальцы от попадания в подвижные механизмы (рычаги, цилиндры и т.д.)!

Не нажимайте на рычаги (А) (фотографии 6 и 6А) в ходе пересадки вбок, так как это может привести к дестабилизации положения пользователя.

⚠ Если Вы заметили слишком большой люфт откидывающегося механизма обратитесь в офис Вашего дистрибьютора.

Для обеспечения безопасности пользователя, при установке спинки под наклоном, рекомендуем пользоваться антипрокидывателями.

🔧 Техническое обслуживание механизмов спинки с регулируемым наклоном варьируются в зависимости от их исполнения. Просим Вас связаться с Вашим дистрибьютором.

В зависимости от характера Вашей травмы Вы можете выбрать спинку Action 3 Junior, отвечающую Вашим потребностям. Просим Вас связаться с Вашим дилером.

2.1.3 Обивка спинки

- Стандартная обивка спинки

- Спинка с обивкой создает комфортные условия для пользователя, который не нуждается в специальной поддержке туловища.

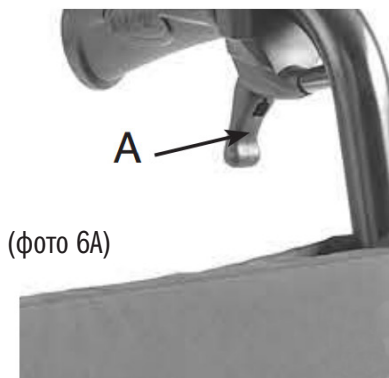
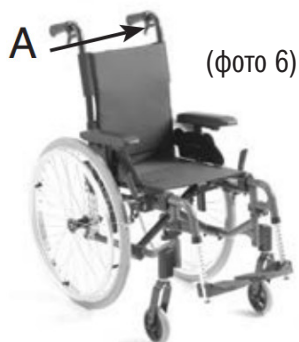

Выровняйте по высоте обе опоры и установите винт, затяните винт без применения дополнительного усилия.

- Для 80° подножки только, регулировка от 0° или 30° (Фото 10): Вытащите винт с шестигранной головкой (C) и установите ножную плиту (D) под углом 0° или 30°. Выровняйте по высоте обе плиты и установите винты. Крепко затяните винты.

 В случае если спинка с обивкой разболтается, для ее замены обратитесь к дистрибьютору.

- Адаптируемая спинка (Фото 7)

Адаптируемая спинка позволяет регулировать кривизну спинки в зависимости от положения тела пользователя.

 Перед тем как приступить к настройкам убедитесь, что коляска полностью разложена, а оба элемента сиденья надежно закреплены.

Поднимите клапан (A) и подтяните или ослабьте ремни (B)

Каждый ремень настраивается отдельно, что позволяет настроить спинку под нужды каждого пользователя.

Закройте клапан (A)

 Проверьте расположение и надежность креплений Velcro. Во избежание травм всегда осуществляйте проверку до посадки пользователя в коляску!

2.1.4 Подножки 80° и 90°

- 80° Съемные и откидывающиеся подножки. Стандартные подножки откидываются для того, что обеспечить удобную пересадку пользователя. Также их можно снять для удобства транспортировки.

Если недостаточно места нажмите на рычаг (A) и переведите подножку вбок, поверните наружу или вовнутрь. Возвратите подножки в исходное положение. Они автоматически зафиксируются. Чтобы убрать подножку, разблокируйте механизм фиксации, нажав на рычаг (A), и потяните подножку вверх.

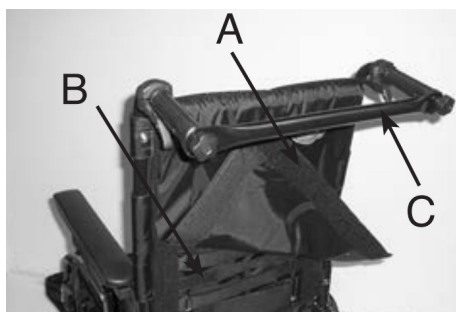

(фото 7)

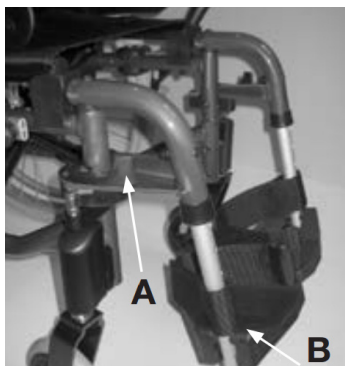

(фото 8)

при складывании, раскладывании и регулировке коляски берегите пальцы от подвижных элементов!

Данные подлокотники с центральным креплением теперь оснащаются регулируемым креплением (из двух частей), позволяющим снизить зазор и упрощающим демонтаж стоек. Для этого, в зависимости от требуемого результата Повторите процедуру в обратном порядке, чтобы установить подножку.

- 90° Съемная, откидывающаяся подножка (Фото 9): чтобы снять 90° подножка просто потяните ее вверх и полностью снимите ее с коляски. Чтобы повернуть, приподнимите ее на 2 см и поверните в нужную сторону.

- Регулируемая по высоте (Фото 9): вытащите винт с шестигранной головкой (B) и установите подножку на требуемую высоту.

Выровняйте по высоте обе опоры и установите винт, затяните винт без применения дополнительного усилия.

- Для 80° подножки только, регулировка от 0° или 30° (Фото 10): Вытащите винт с шестигранной головкой (C) и установите ножную плиту (D) под углом 0° или 30°.

Выровняйте по высоте обе плиты и установите винты. Крепко затяните винты.

Примечание: стандартные опоры для ног устанавливаются на каждую коляску попарно; при их демонтаже не перепутайте правые и левые элементы.

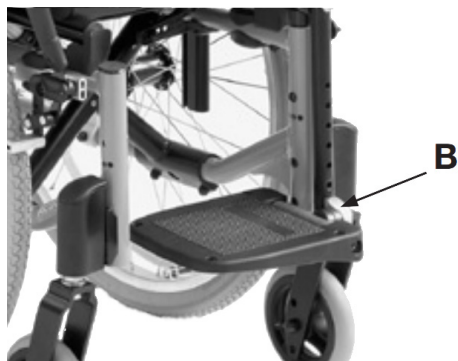

(фото 9)

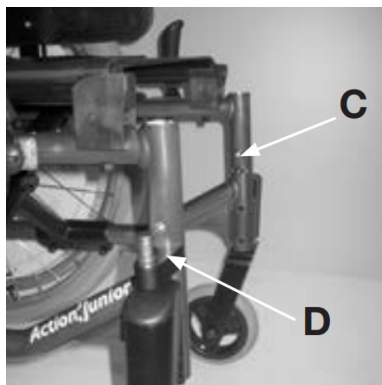

(фото 10)

 Ни в коем случае не поднимайте коляску за опоры для ног или подножки! Во избежание травмы при складывании, раскладывании и регулировке коляски берегите пальцы от подвижных элементов!

Опоры для ног.

- Съемные и откидывающиеся. Если Вы хотите снять опору для ног, просто потяните механизм вертикально вверх и отсоедините опору от коляски.

Чтобы откинуть ее в сторону, мягко потяните вверх (около 2 см) и откиньте в нужную сторону.

- Регулировки (Фото 11): чтобы изменить угол наклона опоры, ослабьте болт (A), установите желаемый угол и туго затяните болт.

Опора также регулируется по высоте: ослабьте винт (B), установите желаемую высоту, туго затяните винт.

Подставка регулируется по высоте: ослабьте винт (C), установите желаемую высоту и вновь затяните винт.

Подставка регулируется по углу наклона: ослабьте винт (D), установите желаемый угол и туго затяните винт.

Ножная панель (Фото 11A): ее можно поднять перемещением. Возможна регулировка по высоте и углу наклона.

Ослабьте винт (A), чтобы установить желаемую высоту на обеих сторонах, установите желаемый угол наклона и осторожно затяните винт на двух сторонах.

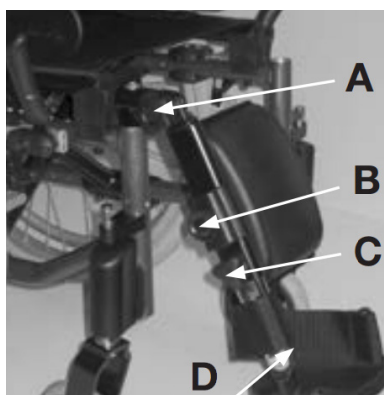

(фото 11)

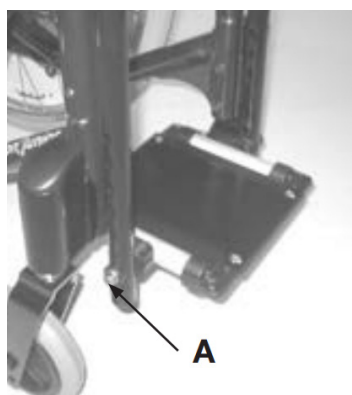

(фото 11A)

2.1.5 Подлокотники (Фото 12, 13 и 13A)

Чтобы снять подлокотники просто потяните их вверх, предварительно нажав вверх кнопку (C) на нижней части подлокотника. Повторите операцию в обратном порядке, чтобы установить подлокотник.

Чтобы установить желаемую высоту подлокотника ослабьте винт (A), отрегулируйте высоту и, не прилагая усилий, затяните винт.

Примечание: Подлокотники устанавливаются на коляске парами. При монтаже подлокотников не перепутайте левые и правые элементы.

 **Никогда не поднимайте коляску за подлокотники. Во избежание травм при складывании, раскладывании и регулировке коляски берегите пальцы от**

подвижных элементов!

Данные подлокотники с центральным креплением теперь оснащаются регулируемым креплением (из двух частей), позволяющим снизить зазор и упрощающим демонтаж стоек. Для этого, в зависимости от требуемого результата (Фото 13А), необходимо соответственно подтянуть или ослабить четыре винта (В).

2.2. Рама

2.2.1 Система складывания с регулировкой ширины сиденья.

Отрегулировать ширину сиденья можно, благодаря телескопической системе двух перекрестий для 4-х размеров (Ребенок: 20,5 до 28 см; Подросток: 30,5 до 38 см).

Регулировка ширины сиденья должны производиться только профессионалами. По данному вопросу свяжитесь с Вашим дистрибьютором. Данные, приведенные выше даны исключительно с ознакомительной целью.

Инструкция по складыванию и раскладыванию коляски дана в части А, Общие положения, параграфа 2.1.

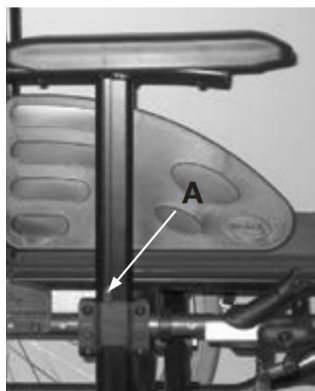

(фото 12)



(фото 13)

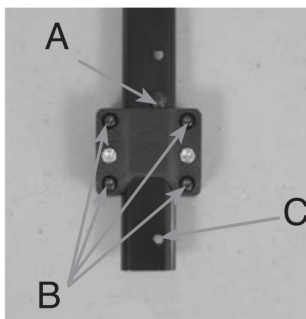

(фото 13А)

2.2.2 Боковые элементы

На боковые элементы рамы устанавливаются крепления для передних колес и опорная панель для задних колес.

-Данные узлы позволяют регулировать колеса по высоте (пять положений) и длине (три положения) (Active – для простоты управления ; Standard – серийная настройка со складной или нескладывающейся спинкой; Passive – отведенные

назад колеса для лучшей стабильности, серийное исполнение с регулируемой по углу наклона спинкой, см. схему I).

- Положение в коляске пациента с двойной ампутацией (опция): во избежание падения назад ось задних колес может быть перемещена назад при установке специальной пластины (специальные тормоза включены в комплект). см. схему II.

 Информация выше дана пользователю исключительно для ознакомления.

Настройки, связанные с изменением места положения колес должны производиться только профессионалами. По подобным вопросам мы просим Вас связываться с Вашим дистрибьютором.

2.2.3 Стабилизационный набор (фото 14)

Чтобы защитить активного ребенка от падений вперед на коляску можно установить стабилизационный набор. Набор доступен, как дополнительная опция.



(фото 14)

2.3. Задние колеса

2.3.1 Колеса диаметром 22" (550 мм) и 20" (500 мм) выполняются исключительно со спицами. Колеса могут поставляться, как с камерными, так и с литыми шинами. Во избежание получения травм от спиц колеса могут оснащаться защитными щитками. Спустившееся колесо (фото 15) необходимо демонтировать и починить. Снимите шину (шина и камера), отремонтируйте или замените камеру, вставьте в шину и закрепите на ободке.

Давление в шине должно соответствовать значениям, указанным на боковой стороне шины.

Примечание: взаимозаменяемость задних колес с полуосями обеспечивается лишь при одинаковом давлении в шинах.

 Проверьте тормоза.

 Давление в шине не должно превышать значений, указанных на ее боковой стороне, иначе шина может лопнуть и причинить травму!

 Камерные шины подвержены износу. Шероховатость пола и манера езды также влияют на срок службы шин.

Во избежание неполадок регулярно заменяйте шины. Проконсультируйтесь со своим дистрибьютором по данному вопросу.

2.3.2 Обручи



(фото 15)

Приводят коляску в движение. Изготовлены из анодированного алюминия.

 Обручи находятся в постоянном контакте с Вашими руками. Следите, чтобы они не были повреждены.

2.3.3 Оси

Оси соединяют колеса с рамой. Они предлагаются в цельном виде и разборном виде.

- Цельные оси: регулярно проверяйте затяжку осей.
- Полуоси (фото 16): нажмите на кнопку (А) и вставьте ось в ступицу. Вставьте узел в подшипник (В) в одном из регулируемых положений до фиксации. Шарики фиксатора (С) должны выступать за подшипник. Значительный боковой зазор не допустим.

Для уменьшения зазора (фото 17) снимите ось и отрегулируйте гайку ключом 19 мм; после этого затяните ось гаечным ключом 11 мм.

 Убедитесь, что ось и шарики фиксатора не имеют загрязнений. (протирайте оси раз в месяц тряпкой, смоченной маслом малой вязкости)

Во избежание падений, кнопка (А) и шарики фиксатора (С) не должны застревать, обеспечивая оптимальное выравнивание задних колес.

Полуюсь – важная деталь, не подвергайте ее излишнему напряжению и ударам, держите в чистоте.

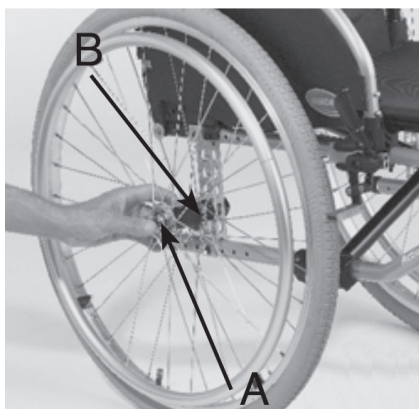

(фото 16)

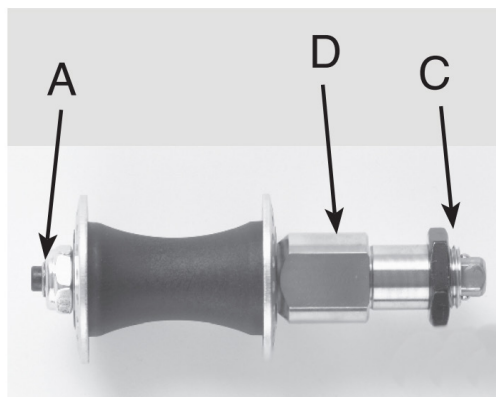

(фото 17)

2.4. Передние колеса

2.4.1 Передние колеса – колеса цельнолитые диаметром 5” (125 мм) и с шириной 1” (25 мм) и 1³/₄” (45 мм).

Примечание: ознакомьтесь в разделе 2.3.1 с правилами регулярного технического обслуживания.

2.4.2 Вилки.

Регулировка вилок производится в зависимости от высоты сиденья (расстояние от пола) и вариантов задних и передних колес.

 При замене вилок обратитесь за консультацией к Вашему дистрибьютору.

2.5 Тормоза

2.5.1 Стояночные тормоза

Стояночные тормоза (фото 18 и 19) служат для фиксации коляски во время длительных остановок. Они не предназначены для снижения скорости коляски и не должны использоваться в качестве опоры при пересадке. Стояночные тормоза должны включаться одновременно. Для этого необходимо потянуть ручку (А) вперед. Для облегчения пересадки ручка откидывается. После включения тормозов коляска не должна передвигаться.

Примечание: регулировка тормозов должна осуществляться в соответствии с диаметром и типом колес. После проведения ремонта колеса при проколе или износе камерной или литой шины может понадобиться повторная регулировка тормоза (тормозов). Для регулировки тормоза ослабьте два винта (В) и передвиньте тормозной узел до достижения следующего зазора между шиной и тормозной колодкой снятого тормоза (фото 18)

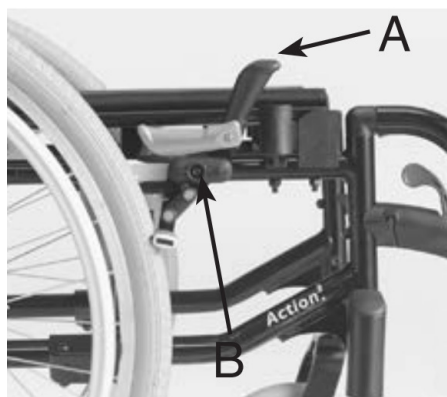

(фото 18)



(фото 19)

 Убедитесь, что зазор соответствует следующим показателям: Литая шина X = 6 мм; камерная шина X = 5 мм.

 После завершения регулировки затяните винты (В). Во избежание травм берегите пальцы от подвижных элементов коляски.

2.5.2 Барабанные тормоза для сопровождающего лица (фото 20 и 21)

Барабанные тормоза позволяют снижать скорость коляски (например, на склонах) и повышают безопасность передвижения, так как работают даже при опущенной шине!

Для снижения скорости плавно потяните рычаг (А) вверх.

Барабанный тормоз может использоваться в качестве дополнения к стояночным тормозам. При нажатом рычаге (А) нажмите стопор (В) и вставьте его в пазы тормозного рычага. Для снятия тормоза потяните стопор вверх.

Регулировка тормоза: для повышения силы торможения поверните винт (С) против часовой стрелки; для снижения силы торможения поверните винт по часовой стрелки.

 При проведении специальных регулировок по улучшению работы тормозной системы обратитесь за консультацией к Вашему дистрибьютору.

 Всегда используйте одновременно два тормоза. Чтобы сохранять полный контроль над коляской не выезжайте на крутые склоны, наклон которых превышает 5%.



(фото 20)



(фото 21)

2.6. Опции

2.6.1 Опции для сиденья

- Подголовник (фото 22)

Чтобы откинуть подголовник назад для удобства перевозки, отверните рычаг (А) и откиньте подголовник. Повторите процедуру в обратном порядке, чтобы установить подголовник.

Отпустите рычаг (А) и шуруп (В), чтобы отрегулировать высоту и угол наклона подголовника. Установите подголовник в нужном положении и крепко затяните рычаг и шуруп

Отрегулируйте угол «крыльев» (С) подголовника, расстегнув молнию на подголовнике и ослабив винт (D). Установите необходимый угол и застегните молнию.

Отрегулируйте угол «крыльев» (С) подголовника, расстегнув молнию на подголовнике и ослабив винт (D). Установите необходимый угол и застегните молнию.

Не проводите регулировок подголовника при откинувшемся на спинку пользователе. Во избежание травм убедитесь, что крепления надежно зафиксированы.

- Вставная перекладина (фото 23): служит для натяжения обивки спинки и облегчает сопровождающему лицу толкание коляски.

Примечание: Для облегчения складывания коляски перекладина откидывается в сторону. Для этого слегка расслабьте ручку (А) и потяните перекладину вверх и поверните ее параллельно спинке до достижения вертикального положения.

Для возврата перекладины в исходное положение проведите данные операции в обратном порядке, затяните ручку (А) и убедитесь, что ручка (В) надежно зафиксирована.

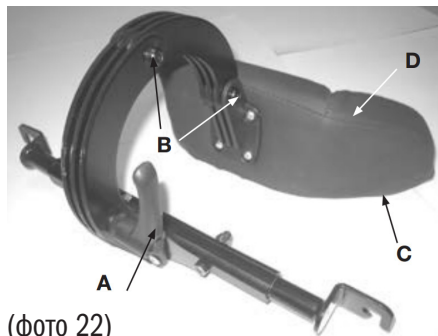

(фото 22)



(фото 23)

 Важно следить за тем, чтобы перекладина была правильно установлена в те моменты, когда в коляске находится пользователь (смотри наклейку на перекладине) (фото 24). Не поднимайте коляску за перекладину. Существует опасность отстегнуть перекладину. Во избежание травм берегитесь подвижных частей коляски.

(фото 24)



2.6.2 Опции привода коляски

- Пассивный привод (фото 25 и 26): коляска приводится в движение только сопровождающим лицом. Для облегчения и пересадки пользователя и экономии места коляска оснащается задними колесами диаметром 12" (305 мм) с камерными или литыми шинами.

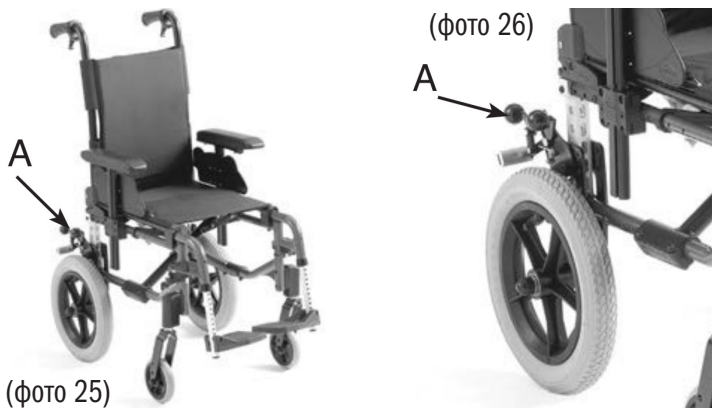

(фото 25)

(фото 26)

Примечание: Версия коляски с пассивным приводом и откидывающейся спинкой дополнительно оснащается антипрокидывателями.

Стояночные тормоза управляются только сопровождающим лицом: нажмите рычаг (А), чтобы зафиксировать коляску.

Примечание: Дополнительную информацию о применении двух типов тормозов Вы можете найти в разделах 2.5.1 и 2.5.2.

2.6.3 Средства безопасности

- Стандартные средства безопасности:

Ремень безопасности (фото 27): для застегивания пряжки вставьте элемент (А) в элемент (В), для расстегивания ремня нажмите (С).

В зависимости от телосложения пользователя затяните отрегулируйте ремень безопасности, используя пряжки на ремне. Важно, чтобы Вы использовали обе пряжки Е.

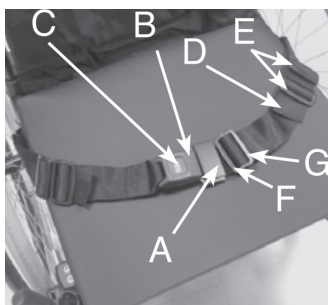

(фото 27)

 Крепление ремня безопасности должно соответствовать прилагаемой схеме, подходящей для всех типов ремней. Монтаж и регулировка ремня безопасности должны проводиться Вашим дистрибьютором.

Убедитесь, что концы ремня не запутываются в спицах задних колес.

Данные ремни не должны использоваться в качестве ремней безопасности в автомобиле.

- Дополнительные средства безопасности.

Антипрокидыватели (фото 28) : предотвращают опрокидывание коляски назад и повышают безопасность при использовании спинки с регулируемым углом наклона или при преодолении препятствий. Данные антипрокидыватели съемные: нажмите кнопку (А) и снимите их. Для их монтажа осуществите данные операции в обратном порядке.

Антипрокидывающее устройство с рычагом для наклона коляски (фото 29) : предотвращает опрокидывание коляски назад и повышает безопасность при использовании спинки с регулируемым углом наклона или при преодолении препятствий.

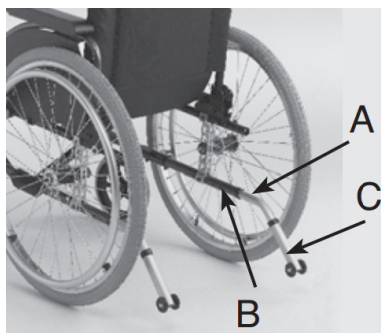

(фото 28)

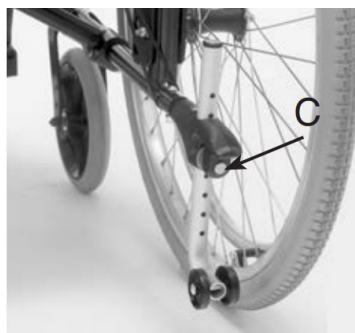

(фото 29)

Антипрокидыватель данного типа регулируется по высоте и используется в качестве рычага для наклона коляски (см. раздел Наклон коляски)

Когда коляска не используется, антипрокидыватели можно не демонтировать.

Нажав на кнопку (А на схеме 30 и В на фото 28) , можно повернуть устройство на половину окружности.

 Рекомендуемое расстояние между антипрокидывателями и полом должно составлять от 3 – 5 см; данный параметр определяется положением и диаметром задних колес.

Нажмите кнопку (С на фото 28 и А на рисунке 30) и переведите стойку, на которой установлены антипрокидыватели в требуемое положение.

 Во избежание падений убедитесь, что кнопки выступают из отверстий. Рычаг для наклона коляски (фото 31) : позволяет сопровождающему лицу легко наклонять коляску для преодоления препятствий (бордюры, ступеньки и т.д.); нажмите на рычаг левой или правой ногой и удерживайте равновесие ручками коляски.

Рычаг для наклона коляски устанавливается на той же стойке, что и антипрокидыватели.

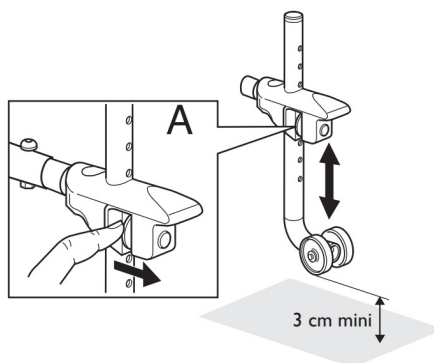

(фото 30)



(фото 31)

2.6.4 Прочие опции.

Акриловый столик (фото 32) устанавливается на обивке подлокотников. В зависимости от телосложения пользователя поднос может перемещаться вперед или назад.

 Не ставьте на поднос тяжелые или нестабильные предметы или емкости с горячими или едкими жидкостями, которые при опрокидывании или падении могут вызвать тяжелые травмы.



(фото 32)

3. Технические характеристики

3.1. Технические характеристики стандартной коляски:

Максимальный вес пользователя: 80 кг.

Ширина сиденья: 20,5 / 23 / 25,5 / 28 / 30,5 / 33 / 35,5 / 38 см

Глубина сиденья: 20 – 25 / 25 – 30 / 27,5 – 32,5 / 30 – 35 / 32,5 – 37 см

Высота сиденья от пола: 46 / 43,5 / 41 см

Задние колеса: 22" (550 мм) камерные шины

Передние колеса: 5" (125 мм) цельнолитые шины

Стояночный тормоз: стояночный тормоз с тормозными колодками

Спинка: жесткая, складная, регулируемая по углу наклона

Подлокотники: съемные

Опоры для ног и подножки: съемные и откидывающиеся в стороны

Обивка сиденья: черный нейлон

Рама: алюминий с эпоксидным покрытием

Вес коляски (средний): 14,5 кг.

3.2. Инструменты для регулировки / регулярного технического обслуживания (не прилагаются)

Функция	Инструмент
Тормоз	Шестигранный ключ 5 мм
Стойка опоры для ног	Шестигранный ключ 5 мм
Ножная панель	Шестигранный ключ 5 мм
Подлокотник	Шестигранный ключ 4 мм
Обивка подлокотника	Ключ-звездочка T-20
Переднее колесо	Гаечный ключ 13 мм X 2
Жесткая задняя ось	Гаечный ключ 24 мм X 2
Задняя полуось	Гаечный ключ 19 мм
	Гаечный ключ 11 мм

Техническое обслуживание и рекомендации.

- при техническом обслуживании разрешается использовать только оригинальные запчасти, одобренные дистрибьютором компании Invacare.
- Для проведения ремонта коляски свяжитесь с Вашим дистрибьютором.
- Утилизация: металлические части могут быть сданы в металлолом. Пластиковые части должны быть уничтожены по программе утилизации пластиковых отходов. Процесс утилизации должен проходить в соответствии с требованиями законодательства. Для утилизации свяжитесь с местной компанией, занимающейся утилизацией отходов.