

beurer HD 100





D	Wärme-Zudecke		I	Termocoperta	
	Gebrauchsanleitung	2		Istruzioni per l'uso	27
GB	Thermal Overblanket		TR	Isıtmalı Örtü	
	Instruction for Use.....	9		Kullanma Talimatı.....	33
F	Couverture chauffante		RUS	Электроодеяло	
	Mode d'emploi	15		Инструкция по применению..	39
E	Manta eléctrica		PL	Koc rozgrzewający	
	Instrucciones para el uso	21		Instrukcja obsługi	46

Inhalt

1. Lieferumfang.....3	4.4 Temperatur einstellen5
1.1 Gerätebeschreibung.....3	4.5 Ausschalten.....6
2. Wichtige Anweisungen.....3	4.6 Automatische Abschaltung6
Für den späteren Gebrauch aufbewahren.....3	5. Reinigung und Pflege6
3. Bestimmungsgemäße Verwendung5	6. Aufbewahrung7
4. Bedienung5	7. Entsorgung7
4.1 Sicherheit5	8. Was tun bei Problemen?8
4.2 Inbetriebnahme5	9. Technische Daten8
4.3 Einschalten.....5	10. Garantie.....8

Zeichenerklärung

	Anweisungen lesen!		Maschinenwaschbar mit Extra-Schonwaschgang bei 30°C
			Nicht bleichen
	Keine Nadeln hineinstechen!		Nicht im Trockner trocknen
			Nicht bügeln
	Nicht gefaltet oder zusammengesoben gebrauchen!		Nicht chemisch reinigen
	Darf nicht von sehr jungen Kindern (0-3 Jahren) benutzt werden.		Die bei diesem Gerät eingesetzten Textilien erfüllen die hohen humanökologischen Anforderungen des Öko-Tex Standards 100, wie durch das Forschungsinstitut Hohenstein nachgewiesen.
	WARNUNG; Warnhinweis auf Verletzungsgefahren oder Gefahren für Ihre Gesundheit		

	ACHTUNG; Sicherheitshinweis auf mögliche Schäden am Gerät/Zubehör.
	HINWEIS; Hinweis auf wichtige Informationen.

1. Lieferumfang

- 1 Wärme-Zudecke
- 1 Schalter
- 1 Gebrauchsanweisung

1.1 Gerätebeschreibung

- 1. Netzstecker
- 2. Netzleitung
- 3. Schalter
- 4. Kontrollleuchte
- 5. Schiebeschalter für EIN/AUS und Temperaturstufen
- 6. Steckkupplung

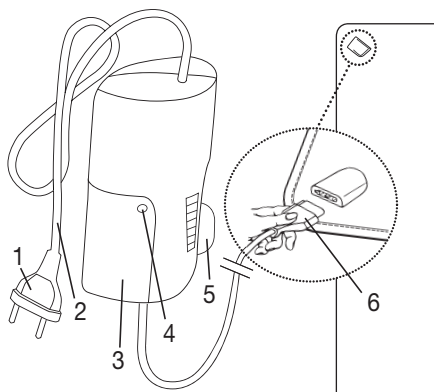

2. Wichtige Anweisungen

Für den späteren Gebrauch aufbewahren

WARNUNG

- Ein Nichtbeachten der nachfolgenden Anweisungen kann Personen- oder Sachschäden (elektrischer Schlag, Hautverbrennung, Brand) verursachen. Die folgenden Sicherheits- und Gefahrenhinweise dienen nicht nur zum Schutz Ihrer Gesundheit bzw. der Gesundheit Dritter, sondern auch zum Schutz des Produktes. Beachten Sie daher diese Sicherheitshinweise und übergeben Sie diese Anleitung bei Weitergabe des Artikels.
- Diese Wärme-Zudecke darf nicht bei wärmeunempfindlichen und anderen sehr schutzbedürftigen Personen angewandt werden, weil diese nicht auf eine Überhitzung reagieren können (z.B. Diabetikern, Personen mit krankheitsbedingten Hautveränderungen oder vernarbten Hautarealen im Anwendungsgebiet, nach der Einnahme von schmerz lindern den Medikamenten oder Alkohol).
- Diese Wärme-Zudecke darf nicht bei sehr jungen Kindern (0-3 Jahre) angewandt werden, weil diese nicht auf eine Überhitzung reagieren können.

- Diese Wärme-Zudecke darf nicht von jungen Kindern (3-8 Jahre) benutzt werden, es sei denn der Schalter wurde von einem Elternteil oder einer Aufsichtsperson eingestellt und das Kind wurde ausreichend eingewiesen wie es die Wärme-Zudecke sicher betreibt.
- Diese Wärme-Zudecke kann von Kindern ab 8 Jahren und darüber sowie von Personen mit verringerten physischen, sensorischen oder mentalen Fähigkeiten oder Mangel an Erfahrung und Wissen benutzt werden, wenn Sie beaufsichtigt werden und bezüglich des sicheren Gebrauchs der Wärme-Zudecke unterwiesen wurden und die daraus resultierenden Gefahren verstehen.
- Kinder dürfen nicht mit der Wärme-Zudecke spielen.
- Reinigung und Benutzer-Wartung dürfen nicht von Kindern ohne Beaufsichtigung durchgeführt werden.
- Diese Wärme-Zudecke ist nicht für den Gebrauch in Krankenhäusern bestimmt.
- Keine Nadeln hineinstechen.
- Nicht gefaltet oder zusammengeschoben benutzen.
- Nicht nass benutzen.
- Diese Wärme-Zudecke darf nur in Verbindung mit dem auf dem Etikett angegebenen Schalter betrieben werden.
- Die von dieser elektrischen Wärme-Zudecke ausgehenden elektrischen und magnetischen Felder können unter Umständen die Funktion Ihres Herzschrittmachers stören. Sie liegen jedoch weit unter den Grenzwerten: elektrische Feldstärke: max. 5000 V/m, magnetische Feldstärke: max. 80 A/m, magnetische Flussdichte: max. 0,1 Milli-Tesla. Bitte befragen Sie deshalb Ihren Arzt und den Hersteller Ihres Herzschrittmachers vor der Benutzung dieser Wärme-Zudecke.
- Während diese Wärme-Zudecke eingeschaltet ist, darf
 - kein Gegenstand (z. B. Koffer oder Wäschekorb) daraufgelegt werden,
 - keine Wärmequelle wie Bettflasche, Heizkissen oder ähnliches daraufgelegt werden.
- Die elektronischen Bauteile im Schalter erwärmen sich beim Gebrauch der Wärme-Zudecke. Der Schalter darf deshalb nicht abgedeckt werden oder auf der Wärme-Zudecke liegen wenn sie betrieben wird.
- Nicht an den Leitungen ziehen, drehen oder sie scharf knicken.
- Diese Wärme-Zudecke ist häufig dahingehend zu prüfen, ob sie Anzeichen von Abnutzung oder Beschädigung zeigt. Falls solche Anzeichen vorhanden sind, die Wärme-Zudecke unsachgemäß gebraucht wurde oder sie sich nicht mehr erwärmt, muss sie vor erneutem Einschalten erst durch den Hersteller überprüft werden.

- Wenn die Netzanschlussleitung dieser Wärmezudecke beschädigt wird, muss sie durch den Hersteller oder seinen Kundendienst oder eine ähnlich qualifizierte Person ersetzt werden, um Gefährdungen zu vermeiden.
- Beachten Sie unbedingt die Hinweise zur Bedienung (Kapitel 4), zur Reinigung und Pflege (Kapitel 5) und zur Aufbewahrung (Kapitel 6).
- Sollten Sie noch Fragen zur Anwendung unserer Geräte haben, so wenden Sie sich bitte an unseren Kundenservice.

3. Bestimmungsgemäße Verwendung



ACHTUNG

Diese Wärme-Zudecke ist nur zur Erwärmung des menschlichen Körpers bestimmt.

4. Bedienung

4.1 Sicherheit



ACHTUNG

Die Wärme-Zudecke ist mit dem SICHERHEITS-SYSTEM ausgestattet. Diese elektronische Sensortechnik verhindert eine Überhitzung der Wärme-Zudecke auf seiner gesamten Fläche durch automatische Abschaltung im Fehlerfall.

Bitte beachten Sie, dass die Wärme-Zudecke nach einem Fehlerfall aus Gründen der Sicherheit nicht mehr betrieben werden kann und an die angegebene Service-Adresse eingeschendet werden muss.

4.2 Inbetriebnahme

- Verbinden Sie zuerst den Schalter mit der Wärmezudecke indem Sie die Steckkupplung zusammenfügen.
- Stecken Sie danach den Netzstecker in die Steckdose.

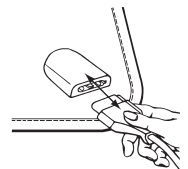

4.3 Einschalten

Stellen Sie den Schiebeschalter für EIN/AUS und Temperaturstufen auf Stufe 1, 2, 3, 4, 5, oder 6, um die Wärme-Zudecke einzuschalten.

Im eingeschalteten Zustand leuchtet die Kontrollleuchte (4).

4.4 Temperatur einstellen

Stufe 0: AUS

Stufe 1: Minimale Wärme

Stufe 2 – 5: Individuelle Wärme

Stufe 6: Maximale Wärme



WARNUNG

Wenn die Wärme-Zudecke über mehrere Stunden benutzt wird, empfehlen wir die niedrigste Temperaturstufe am Schalter einzustellen, um eine Überhitzung des Anwenders zu vermeiden.



HINWEIS

Die schnellste Erwärmung der Wärme-Zudecke erreichen Sie, indem Sie zuerst die höchste Temperaturstufe einstellen.

4.5 Ausschalten

Schieben Sie den Schiebeschalter für EIN/AUS und Temperaturstufen auf die Position AUS (0), um die Wärme-Zudecke auszuschalten.



HINWEIS

Falls die Wärme-Zudecke für einige Tage nicht verwendet wird, schieben Sie den Schiebeschalter für EIN/AUS und Temperaturstufen auf die Position AUS (0) und ziehen den Netzstecker aus der Steckdose.

4.6 Automatische Abschaltung

Diese Wärme-Zudecke schaltet sich nach 3 Stunden automatisch ab. Nach erfolgter Abschaltung wird die Wärme-Zudecke nicht mehr erwärmt und die Kontrollleuchte blinkt.

Um die Wärme-Zudecke erneut einzuschalten, stellen Sie zunächst den Schiebeschalter für EIN/AUS und Temperaturstufen für 5 Sekunden auf die Position AUS (0). Nach ungefähr 5 Sekunden ist ein erneutes Einschalten möglich.

5. Reinigung und Pflege



WARNUNG

Ziehen Sie vor der Reinigung immer zuerst den Netzstecker aus der Steckdose. Andernfalls besteht die Gefahr eines elektrischen Schlages. Trennen Sie anschließend die Steckkupplung und somit den Schalter von der Wärme-Zudecke ab.



ACHTUNG

- Der Schalter darf niemals mit Wasser oder mit anderen Flüssigkeiten in Kontakt kommen. Er kann sonst beschädigt werden.

Verwenden Sie zur Reinigung des Schalters ein trockenes fusselfreies Tuch. Verwenden Sie keine chemischen Reiniger oder Scheuermittel.

Kleine Flecken auf der Wärme-Zudecke können mit einem angefeuchteten Tuch oder Schwamm sowie ggf. mit etwas flüssigem Feinwaschmittel entfernt werden.



ACHTUNG

- Beachten Sie, dass die Wärme-Zudecke nicht chemisch gereinigt, ausgewrungen, maschinell getrocknet, gemangelt oder gebügelt werden darf.

Diese Wärme-Zudecke ist maschinenwaschbar.

Stellen Sie die Waschmaschine auf einen besonders schonenden Waschgang bei 30 °C ein (Wollwaschgang). Benutzen Sie ein Feinwaschmittel und dosieren Sie es nach Angaben des Herstellers.



ACHTUNG

- Bitte beachten Sie, dass die Wärme-Zudecke durch allzu häufiges Waschen beansprucht wird.

Die Wärme-Zudecke sollte deshalb während der gesamten Lebensdauer max. 5 Mal in einer Waschmaschine gewaschen werden.

Ziehen Sie direkt nach dem Waschen die noch nasse Wärme-Zudecke auf das Originalmaß in Form und lassen Sie sie flach ausgebreitet über einem Wäscheständer trocknen.



ACHTUNG

- Verwenden Sie keine Wäscheklammern oder ähnliches um die Wärme-Zudecke am Wäscheständer zu befestigen. Andernfalls kann die Wärme-Zudecke beschädigt werden.
- Verbinden Sie den Schalter erst wieder mit der Wärme-Zudecke, wenn die Steckkupplung und die Wärme-Zudecke vollständig trocken sind. Andernfalls kann die Wärme-Zudecke beschädigt werden.



WARNUNG

- Schalten Sie die Wärme-Zudecke auf keinen Fall zum Trocknen ein! Andernfalls besteht die Gefahr eines elektrischen Schlages.

6. Aufbewahrung

Wenn Sie die Wärme-Zudecke längere Zeit nicht verwenden, empfehlen wir Ihnen, sie in der Originalverpackung aufzubewahren. Trennen Sie hierzu die Steckkupplung und somit den Schalter von der Wärme-Zudecke.



ACHTUNG

Bitte lassen Sie die Wärme-Zudecke zuerst abkühlen. Andernfalls kann die Wärme-Zudecke beschädigt werden. Legen Sie während der Lagerung keine Gegenstände auf der Wärme-Zudecke ab um zu vermeiden, dass sie scharf geknickt wird.

7. Entsorgung

Bitte entsorgen Sie die Wärme-Zudecke gemäß der Elektro- und Elektronik Altgeräte Verordnung WEEE (Waste Electrical and Electronic Equipment). Bei Rückfragen wenden Sie sich bitte an die für die Entsorgung zuständige kommunale Behörde.



8. Was tun bei Problemen?

Problem	Ursache	Behebung
Die Kontrollleuchte wird nicht beleuchtet während - der Schalter vollständig mit der Wärme-Zudecke verbunden ist - der Netzstecker mit einer funktionierenden Steckdose verbunden ist - der Schiebeschalter für EIN/AUS und Temperaturstufen auf 1, 2, 3, 4, 5 oder 6 steht	Das Sicherheitssystem hat die Wärme-Zudecke irreversibel abgeschaltet.	Senden Sie die Wärme-Zudecke und den Schalter zum Service ein.

9. Technische Daten

Siehe Typschild-Etikett an der Wärme-Zudecke.

10. Garantie

Wir leisten 3 Jahre Garantie ab Kaufdatum für Material- und Fabrikationsfehler des Produktes. Die Garantie gilt nicht:

- Im Falle von Schäden, die auf unsachgemäßer Bedienung beruhen.
- Für Verschleißteile.
- Bei Eigenverschulden des Kunden.
- Sobald das Gerät durch eine nicht autorisierte Werkstatt geöffnet wurde.

Die gesetzlichen Gewährleistungen des Kunden bleiben durch die Garantie unberührt. Für Geltendmachung eines Garantiefalles innerhalb der Garantiezeit ist durch den Kunden der Nachweis des Kaufes zu führen. Die Garantie ist innerhalb eines Zeitraumes von 3 Jahren ab Kaufdatum gegenüber der Beurer GmbH, Ulm (Germany) geltend zu machen.

Bitte wenden Sie sich im Falle von Reklamationen an unseren Service unter folgendem Kontakt:

Service Hotline: Tel.: +49 (0) 731 / 39 89-144

E-Mail: kd@beurer.de

Fordern wir Sie zur Übersendung des defekten Produktes auf, ist das Produkt an folgende Adresse zu senden:

Beurer GmbH

Servicecenter











Lessingstraße 10 b



89231 Neu-Ulm, Germany

Contents

1. Items included in the package10	4.4 Setting the temperature.....12
1.1 Description10	4.5 Switching off12
2. Important instructions	4.6 Automatic switch-off13
Retain for future use10	5. Cleaning and maintenance.....13
3. Intended use.....12	6. Storage13
4. Operation.....12	7. Disposal.....14
4.1 Safety12	8. What if there are problems?14
4.2 Initial use12	9. Technical data14
4.3 Switching on.....12	

Explanation of symbols

	Read the instructions!		Machine-washable on an extra-delicate cycle at 30°C
			Do not bleach
	Do not insert pins!		Do not tumble dry
			Do not iron
	Do not use folded or rucked!		Do not dry-clean
	Not to be used by very young children (0 - 3 years).		The textiles used for this device meet the stringent human ecological requirements of Oeko Tex Standard 100, as verified by Hohenstein Research Institute.
	WARNING: Warning of risks of injury or health hazards		

	<p>CAUTION: Safety information about possible damage to appliance/accessories.</p>
	<p>NOTE: Important information.</p>

1. Items included in the package

- 1 Electric overblanket
- 1 Controller
- 1 Instructions for use

1.1 Description

- 1. Mains plug
- 2. Mains cable
- 3. Controller
- 4. Indicator lamp
- 5. Sliding switch for ON/OFF and temperature settings
- 6. Plug-in coupling

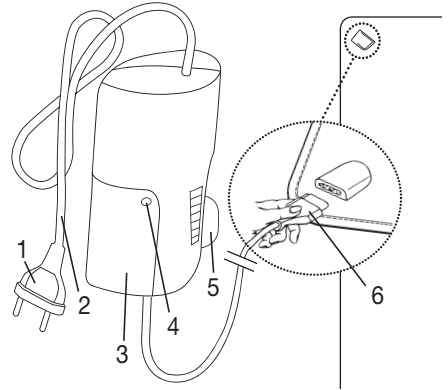

2. Important instructions

Retain for future use

WARNING

- Non-observance of the following instructions may result in personal injury or material damage (electric shock, skin burns, fire). The following safety and hazard information is not only intended to protect your health and the health of others, it should also protect the product. For this reason, pay attention to these safety notes and include these instructions when handing over the product to others.
- This electric overblanket may not be used by people with reduced sensitivity to heat or by other very vulnerable people as they are unable to respond to overheating (e.g. diabetics, persons with skin changes related to illness or persons with scarred skin in the area where the pad is to be applied, after taking any pain-relieving medication or alcohol).
- This electric overblanket may not be used by very young children (0-3 years old) as they are unable to respond to overheating.
- This electric overblanket may not be used by young children (3-8 years old) unless the controller has been set by a parent or responsible

adult and the child has been given adequate instructions on how to use the electric overblanket safely.

- This electric overblanket may be used by children over the age of 8 and by people with reduced physical, sensory or mental skills or a lack of experience or knowledge, provided that they are supervised or have been instructed on how to use the electric overblanket safely, and are fully aware of the consequent risks of use.
- Children must not play with the electric overblanket.
- Cleaning and user maintenance must not be performed by children unless supervised.
- This electric overblanket is not designed for use in hospitals.
- Do not insert needles.
- Do not use when folded or bunched up.
- Do not use if wet.
- This electric overblanket may only be used in conjunction with the controller specified on the label.
- The electrical and magnetic fields emitted by this electric overblanket may interfere with the function of a pacemaker. However, they are still well within the limits: electrical field strength: max. 5000 V/m, magnetic field strength: max. 80 A/m, magnetic flux density: max. 0.1 millitesla. Please consult your doctor and the manufacturer of your pacemaker before using this electric overblanket.
- When this electric overblanket is switched on
 - do not place any objects on it (e.g. suitcase or washing basket)
 - Heat sources, such as hot water bottles, heating pads or similar, must not be placed on the pad.
- The electronic components in the controller warm up when the electric overblanket is in use.
For this reason, the controller must never be covered or placed on the electric overblanket when it is in use.
- Do not pull, twist or make sharp bends in the cables.
- Please check this electric overblanket frequently for signs of wear and tear or damage.
If any such signs are evident, if the electric overblanket has been used incorrectly or if it no longer heats up, it must be checked by the manufacturer before being switched on again.
- If the mains connection cable of the electric overblanket is damaged, it must be replaced by the manufacturer, its customer service department or a similarly qualified person to avoid any risk.
- Always observe the notes on operation (section 4), cleaning and maintenance (section 5) and storage (section 6).

- If you should have any questions about using our devices, please contact Customer Services.

3. Intended use



CAUTION

This electric overblanket is only designed to warm up the human body.

4. Operation

4.1 Safety



CAUTION

The electric overblanket is fitted with the SAFETY SYSTEM. This electronic sensor technology provides protection against overheating across the entire surface of the electric overblanket with an automatic switch-off if there is a fault.

Please note that, for safety reasons, the electric overblanket can no longer be operated after a fault has occurred and must be sent to the specified service address.

4.2 Initial use

- First, connect the controller to the electric overblanket by inserting the plug-in coupling.
- Then plug the mains plug into the socket.

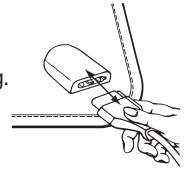

4.3 Switching on

To switch the electric overblanket on, set the sliding switch for ON/OFF and temperature settings to setting 1, 2, 3, 4, 5 or 6.

When it is switched on, the indicator lamp (4) lights up.

4.4 Setting the temperature

Level 0: OFF

Level 1: minimum heat

Setting 2 - 5: individual heat setting

Level 6: maximum heat



WARNING

If the electric overblanket is being used over several hours, we recommend that you set the lowest temperature setting on the controller to avoid overheating the person using the blanket.



NOTE

The fastest way to warm up the electric overblanket is to initially set the highest temperature setting.

4.5 Switching off

To switch off the electric overblanket, slide the sliding switch for ON/OFF and temperature settings to the OFF (0) position.



NOTE

If the electric overblanket is not being used for several days, slide the sliding switch for ON/OFF and temperature settings to the OFF (0) position and remove the mains plug from the socket.

4.6 Automatic switch-off

This electric overblanket switches off automatically after 3 hours. Once the electric overblanket has switched off, it is no longer heated and the indicator lamp flashes.

To switch on the electric overblanket again, first set the sliding switch for ON/OFF and temperature settings to the OFF (0) position for 5 seconds. After about 5 seconds it is possible to switch it on again.

5. Cleaning and maintenance



WARNING

Before cleaning, always remove the mains plug from the socket first. Otherwise there is a risk of electric shock.

Then disconnect the controller from the electric overblanket by unplugging the plug-in coupling.



CAUTION

- The controller must never come into contact with water or other liquids, as this may cause damage.

To clean the controller, use a dry, lint-free cloth. Do not use any chemical or abrasive cleaning agents.

Small marks on the electric overblanket can be removed with a damp cloth or sponge and, if necessary, with a little liquid detergent for delicate laundry.



CAUTION

- Please note that the electric overblanket may not be chemically cleaned, wrung out, tumble dried, put through a mangle or ironed.

Set the washing machine to a particularly gentle wash cycle at 30°C (wool cycle).

Use a delicate laundry detergent and measure it out according to the manufacturer's instructions.



CAUTION

- Please note that frequent washing of the electric overblanket has a negative effect on the product.

The electric overblanket should therefore be washed in a washing machine a maximum of 5 times during its life. Immediately after washing, reshape the electric overblanket to its original dimensions while it is still wet and spread it out flat over a clothes horse to dry.



CAUTION

- Do not use pegs or similar items to attach the electric overblanket to the clothes horse. Failure to do so may damage the electric overblanket.
- Do not reconnect the controller to the electric overblanket until the plug-in connector and electric overblanket are completely dry. Failure to do so may damage the electric overblanket.



WARNING

- Never switch the electric overblanket on to dry it! Otherwise there is a risk of electric shock.

6. Storage

If you do not plan to use the electric overblanket for a long period of time, we recommend that you store it in the original packaging. For this purpose, disconnect the controller from the electric overblanket by unplugging the plug-in coupling.



CAUTION

Allow the electric overblanket to cool down before folding. Otherwise the electric overblanket may be damaged. Do not crease the electric overblanket by placing items on top of it during storage.

7. Disposal

Please dispose of the electric overblanket in accordance with Directive WEEE (Waste Electrical and Electronic Equipment). If you have any questions, please contact the local authorities responsible for waste disposal.



8. What if there are problems?

Problem	Cause	Solution
The indicator lamp is not illuminated while - the controller is properly connected to the electric overblanket - the mains plug is connected to a working socket - the sliding switch for ON/OFF and temperature settings is set to 1, 2, 3, 4, 5 or 6	The safety system has switched the electric overblanket off permanently.	Send the electric overblanket and the controller for servicing.











9. Technical data



See the rating label on the electric overblanket.

Sommaire

1. Livraison16	4.4 Réglage de la température18
1.1 Description de l'appareil16	4.5 Mise hors tension19
2. Consignes importantes16	4.6 Arrêt automatique.....19
À conserver pour un usage ultérieur !16	5. Nettoyage et entretien19
3. Utilisation conforme aux recommandations..18	6. Rangement20
4. Utilisation.....18	7. Élimination.....20
4.1 Sécurité18	8. Que faire en cas de problèmes ?.....20
4.2 Mise en service18	9. Données techniques.....20
4.3 Mise sous tension18	

Explication des symboles

	Lire les consignes !		Lavable en machine en cycle extra-délicat 30 °C
			Ne pas blanchir
	Ne pas enfoncer une aiguille !		Séchage en machine interdit
	Ne pas utiliser plié ou comprimé !		Ne pas repasser
	Ne doit pas être utilisé par des enfants en bas âge (0-3 ans).		Les textiles employés sur cet appareil ont subi le contrôle des matières indésirables du point de vue de l'écologie humaine et ont reçu le label Öko-Tex Standards 100, certifié par l'institut de recherche Hohenstein.
	AVERTISSEMENT: Avertissement, risque de blessure ou danger pour votre santé.		

	ATTENTION: Remarque de sécurité relative à la possibilité de dommages sur l'appareil/ les accessoires.
	REMARQUE: Remarque relative à des informations importantes.

1. Livraison

- 1 Couverture chauffante
- 1 Interrupteur
- 1 Mode d'emploi

1.1 Description de l'appareil

- 1. Prise
- 2. Cordon d'alimentation
- 3. Interrupteur
- 4. Voyant de contrôle
- 5. Commutateur coulissant MARCHE/ARRÊT et niveaux de température
- 6. Fiche secteur

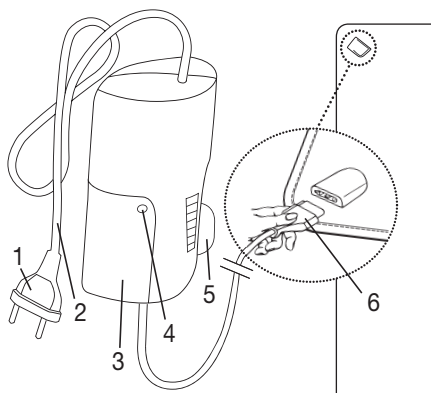

2. Consignes importantes

À conserver pour un usage ultérieur !

AVERTISSEMENT

- Le non-respect des instructions ci-après est susceptible d'entraîner des dommages corporels ou matériels (chocs électriques, brûlures de la peau, incendie). Ces consignes de sécurité et avertissements ne sont pas uniquement destinés à protéger votre santé ou celle d'autres personnes, mais aussi à protéger le produit. Par conséquent, veuillez respecter ces consignes de sécurité et, si vous transmettez l'appareil à quelqu'un, remettez-lui également ces instructions.
- Cette couverture chauffante ne doit pas être utilisée par des personnes insensibles ou très vulnérables à la chaleur, car elles pourraient ne pas réagir en cas de surchauffe (por ejemplo, personas que padecen de diabetes, de alteraciones de la piel causadas por enfermedad o bien en regiones de la piel con cicatrices así como después de la toma de medicamentos analgésicos o de alcohol).
- Cette couverture chauffante ne doit pas être utilisée par de très jeunes enfants (de 0 à 3 ans), car ils pourraient ne pas réagir en cas de surchauffe.

- Cette couverture chauffante ne doit pas être utilisée par de jeunes enfants (de 3 à 8 ans), sauf si l'interrupteur a été réglé par un parent ou tuteur et que l'enfant a reçu suffisamment d'informations pour utiliser la couverture chauffante en toute sécurité.
- Cette couverture chauffante peut être utilisée par les enfants de plus de 8 ans ainsi que par les déficients physiques, sensoriels ou mentaux et les personnes ayant peu de connaissances ou d'expérience à la condition qu'ils soient surveillés ou sachent comment l'utiliser en toute sécurité et en comprennent les risques.
- Les enfants ne doivent pas jouer avec la couverture chauffante.
- Le nettoyage et l'entretien ne doivent pas être effectués par des enfants sans surveillance.
- Cette couverture chauffante n'est pas conçue pour une utilisation en milieu hospitalier.
- N'enfoncez pas d'aiguilles.
- N'utilisez pas la couverture chauffante pliée ou froissée.
- N'utilisez pas la couverture chauffante mouillée.
- Vous ne devez utiliser cette couverture chauffante qu'en association avec l'interrupteur mentionné sur l'étiquette.
- Les champs électriques et magnétiques émanant de cette couverture chauffante électrique peuvent éventuellement perturber le fonctionnement des stimulateurs cardiaques. Ils sont pourtant bien inférieurs aux limites : puissance des champs électriques : 5 000 V/m max., puissance des champs magnétiques : 80 A/m max., induction magnétique : 0,1 mT max. Veuillez donc consulter votre médecin et le fabricant de votre stimulateur cardiaque avant d'utiliser cette couverture chauffante.
- Pendant que cette couverture chauffante fonctionne, vous ne devez pas
 - poser d'objets dessus (par ex. valise ou corbeille à linge),
 - poser de source de chaleur dessus, comme des bouillottes, des coussins chauffants, etc.
- Les composants électroniques de l'interrupteur chauffent lors de l'utilisation de la couverture chauffante.
Vous ne devez donc pas couvrir l'interrupteur ou le poser sur la couverture chauffante lorsque cette dernière est utilisée.
- Ne tirez, ne tordez ou ne pliez pas trop fortement les câbles.
- Cette couverture chauffante doit être régulièrement vérifiée pour détecter la présence de tout signe d'usure ou d'endommagement.

Le cas échéant, ou si cette couverture chauffante a été utilisée de façon inappropriée ou si elle ne chauffe plus, elle doit être vérifiée par le fabricant avant d'être utilisée à nouveau.

- Si le câble d'alimentation électrique de la couverture chauffante est endommagé, il doit être remplacé par le fabricant, son service client ou toute autre personne qualifiée afin d'éviter tout danger.
- Respectez impérativement les consignes d'utilisation (chapitre 4) ainsi que celles d'entretien et de nettoyage (chapitre 5) et de rangement (chapitre 6).
- Pour toute question concernant l'utilisation de nos appareils, adressez-vous à notre service clients.

3. Utilisation conforme aux recommandations



ATTENTION

Cette couverture chauffante est exclusivement conçue pour réchauffer le corps humain.

4. Utilisation

4.1 Sécurité



ATTENTION

La couverture chauffante est équipée d'un SYSTÈME DE SÉCURITÉ. Cette technologie de capteur électronique empêche la surchauffe de la couverture chauffante sur toute sa surface grâce à l'arrêt automatique en cas de défaillance.

Veillez noter qu'après une défaillance due à la sécurité, vous ne pouvez plus utiliser la couverture chauffante et devez l'envoyer au service après-vente indiqué.

4.2 Mise en service

- Branchez d'abord l'interrupteur à la couverture chauffante en connectant la fiche secteur.
- Branchez la prise au secteur.

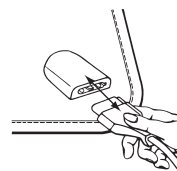

4.3 Mise sous tension

Réglez le commutateur coulissant MARCHE/ARRÊT et des niveaux de température sur le 1, 2, 3, 4, 5 ou 6 pour allumer la couverture chauffante.

Lorsqu'elle est allumée, le voyant de contrôle (4) s'allume.

4.4 Réglage de la température

Niveau 0 : éteint

Niveau 1 : chaleur minimale

Niveau 2 – 5 : chaleur personnalisée

Niveau 6 : chaleur maximale

AVERTISSEMENT

Lorsque vous utilisez la couverture chauffante pendant plusieurs heures, il est recommandé de régler l'interrupteur sur le niveau de température le plus bas pour éviter toute surchauffe.

REMARQUE

La couverture chauffante se réchauffe plus rapidement lorsque vous réglez le niveau de température au plus haut.

4.5 Mise hors tension

Placez le commutateur MARCHE/ARRÊT et des niveaux de température sur la position ARRÊT (0) pour éteindre la couverture chauffante.

REMARQUE

Si vous n'utilisez pas la couverture chauffante pendant plusieurs jours, placez l'interrupteur MARCHE/ARRÊT et des niveaux de température sur la position ARRÊT (0) et débranchez la prise secteur.

4.6 Arrêt automatique

Cette couverture chauffante s'éteint automatiquement après 3 heures. Après l'arrêt, la couverture chauffante n'est plus chauffée et le voyant de contrôle clignote.

Pour rallumer la couverture chauffante, placez d'abord l'interrupteur MARCHE/ARRÊT et des niveaux de température sur la position ARRÊT (0) pendant 5 secondes. Après environ 5 secondes, vous pouvez remettre la couverture chauffante sous tension.

5. Nettoyage et entretien

AVERTISSEMENT

Pour commencer, débranchez toujours le câble d'alimentation de la prise avant de nettoyer l'appareil. Sinon, vous vous exposez à un risque de choc électrique. Déconnectez ensuite la fiche secteur et donc l'interrupteur de la couverture chauffante.

ATTENTION

- L'interrupteur ne doit jamais entrer en contact avec de l'eau ou d'autres liquides. Il peut être endommagé.

Pour le nettoyage de l'interrupteur, utilisez un chiffon sec non pelucheux. N'utilisez pas de produit abrasif ou autre détergent.

Vous pouvez nettoyer les petites tâches de la couverture chauffante à l'aide d'un chiffon humide et un peu de lessive liquide pour linge délicat.

ATTENTION

- La couverture chauffante ne doit pas être nettoyée avec des produits chimiques, essorée, séchée en machine, cylindrée ou repassée.

La couverture chauffante est lavable en machine.

Réglez la machine sur un cycle très doux à 30 °C (cycle laine).

Utilisez une lessive pour linge délicat et dosez-la selon les instructions du fabricant.



ATTENTION

- Veuillez noter qu'une exposition trop fréquente de la couverture chauffante à l'eau n'est pas recommandée.

Par conséquent, vous ne devez laver la couverture chauffante à la machine qu'au maximum 5 fois pendant sa durée de vie.

Étirez la couverture chauffante encore mouillée juste après le lavage pour qu'elle retrouve sa taille d'origine et laissez-la sécher à plat sur un étendage.



ATTENTION

- N'utilisez pas de pinces à linge ou autres pour accrocher la couverture chauffante sur l'étendage. Sinon, elle pourrait être endommagée.
- Ne reconnectez l'interrupteur à la couverture chauffante qu'une fois que celle-ci et la fiche secteur sont complètement sèches. Sinon, la couverture chauffante pourrait être endommagée.



AVERTISSEMENT

- Ne mettez en aucun cas la couverture chauffante en marche lors du séchage ! Sinon, vous vous exposez à un risque de choc électrique.

6. Rangement

Si vous n'utilisez pas la couverture chauffante pendant une période prolongée, nous vous recommandons de la ranger dans son emballage d'origine. Pour cela, déconnectez la fiche secteur et donc l'interrupteur de la couverture chauffante.



ATTENTION

Laissez d'abord la couverture chauffante refroidir. Sinon, elle pourrait être endommagée.

Ne posez pas d'objet sur la couverture chauffante lors de son stockage pour éviter qu'elle ne se plie trop fortement.

7. Élimination

Veuillez éliminer la couverture chauffante conformément au règlement WEEE (Waste Electrical and Electronic Equipment) relatif aux appareils électriques et électroniques usagés. Pour toute question, adressez-vous aux collectivités locales responsables de l'élimination et du recyclage de ces produits.



8. Que faire en cas de problèmes ?

Problème	Cause	Solution
Le voyant de contrôle n'est pas éclairé pendant que : - l'interrupteur est connecté à la couverture chauffante - la fiche est connectée à une prise qui fonctionne - le commutateur coulissant MARCHE/ARRÊT et des niveaux de température est sur 1, 2, 3, 4, 5, ou 6	Le système de sécurité a désactivé la couverture chauffante de manière irréversible.	Envoyez la couverture chauffante et l'interrupteur au service après-vente.

9. Données techniques



Consultez l'étiquette signalétique de la couverture chauffante.

Contenido

1. Artículos suministrados	22	4.4 Ajuste de la temperatura	24
1.1 Descripción del aparato	22	4.5 Apagar	24
2. Indicaciones importantes		4.6 Desconexión automática.....	25
Consérvelas para futuras consultas.....	22	5. Limpieza y cuidado	25
3. Uso correcto del aparato.....	24	6. Conservación	26
4. Utilización	24	7. Eliminación	26
4.1 Seguridad.....	24	8. Resolución de problemas.....	26
4.2 Puesta en funcionamiento.....	24	9. Datos técnicos.....	26
4.3 Encender	24		

Explicación de los símbolos

	¡Lea las instrucciones!		Lavable a máquina a 30 °C con programa para ropa muy delicada
			No usar lejía
	¡No pinchar con agujas!		No usar secadora
			No planchar
	¡No utilizar estando plegado o arrugado!		No limpiar en seco
	No recomendado para menores de 3 años.		Los textiles utilizados en el presente aparato cumplen con los estrictos requerimientos humanoecológicos de las normas Ecotest 100, hecho comprobado por el Instituto de Investigación de Hohenstein.
	ADVERTENCIA: Avisa de peligros de lesiones o peligros para su salud.		

	ATENCIÓN: Instrucción de seguridad relativa a posibles daños del aparato/accesorios.
	INDICACIÓN: Señala informaciones importantes.

1. Artículos suministrados

- 1 manta eléctrica
- 1 interruptor
- 1 instrucciones de uso

1.1 Descripción del aparato

- 1. Enchufe
- 2. Cable de alimentación
- 3. Interruptor
- 4. Indicador luminoso
- 5. Interruptor deslizante para encender y apagar y niveles de temperatura
- 6. Acoplamiento enchufable

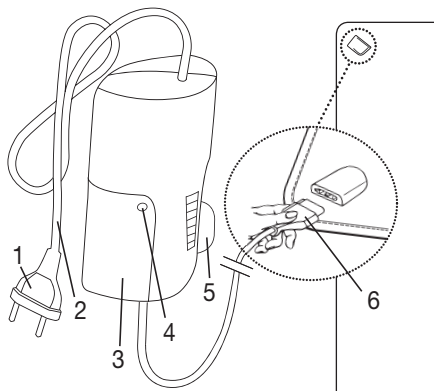

2. Indicaciones importantes

Consérvelas para futuras consultas.

ADVERTENCIA

- La inobservancia de las siguientes indicaciones puede ocasionar daños personales o materiales (descargas eléctricas, quemaduras en la piel o incendios). Las siguientes indicaciones de peligro y de seguridad no solo sirven para proteger su salud o la salud de terceras personas, sino también para proteger el producto. Respete por tanto estas indicaciones de seguridad y si entrega el aparato a otra persona, entréguele también el manual de instrucciones.
- Esta manta eléctrica no debe ser utilizada por personas insensibles al calor y otras personas muy dependientes, ya que dichas personas no pueden reaccionar a un sobrecalentamiento (ad es. diabetici, persone affette da malattie dermatologiche o con vaste cicatrici nell'area di applicazione, dopo l'ingerimento di analgesici o il consumo di alcol).
- Esta manta eléctrica no debe ser utilizada por niños muy pequeños (de 0 a 3 años), ya que no pueden reaccionar a un sobrecalentamiento.
- Esta manta eléctrica no debe ser utilizada por niños pequeños (3-8 años), a no ser que el interruptor haya sido ajustado por uno de sus padres u otra persona responsable y el niño haya recibido las sufi-

cientes instrucciones sobre el modo de manejar de forma segura la manta.

- Esta manta eléctrica puede ser utilizada por niños mayores de 8 años, así como por personas con facultades físicas, sensoriales o mentales limitadas, o con poca experiencia o conocimientos, siempre que estén vigilados o se les indique cómo usarlo de forma segura y entiendan los peligros que conlleva.
- Los niños no deberán jugar nunca con la manta eléctrica.
- Las tareas de limpieza y de mantenimiento ordinario no deberán ser realizadas por niños sin supervisión.
- Esta manta eléctrica no está destinada al uso en hospitales.
- No clavar agujas.
- No utilizarla doblada ni arrugada.
- No utilizarla mojada.
- Esta manta eléctrica solo debe ser utilizada con el interruptor indicado en la etiqueta.
- Los campos magnéticos y eléctricos que salen de esta manta eléctrica pueden interferir en determinadas circunstancias en el funcionamiento del marcapasos. Sin embargo, están muy por debajo de los valores límite: intensidad de campo eléctrica: máx. 5000 V/m, intensidad de campo magnética: máx. 80 A/m, densidad de flujo magnética: máx. 0,1 Milli-Tesla. Consulte a su médico y al fabricante del marcapasos antes de utilizar esta manta.
- Mientras la manta eléctrica está encendida, no debe colocarse encima – ningún objeto (p. ej. maleta o cesta de ropa), – ninguna fuente de calor, como bolsa de agua, almohadilla eléctrica o similar.
- Los componentes electrónicos del interruptor se calientan durante el uso de la manta, por lo que el interruptor no deberá estar cubierto o estar encima de la manta eléctrica en funcionamiento.
- No tirar de los cables, retorcerlos ni doblarlos.
- Se debe comprobar a menudo si la manta eléctrica muestra indicios de desgaste o de estar dañada.
En caso de que haya tales indicios, si la manta se ha utilizado de modo inadecuado o si ya no se calienta, deberá ser comprobada por el fabricante antes de volver a encenderla.
- Si el cable de alimentación de red de esta manta eléctrica se daña, su sustitución deberá ponerse en manos del fabricante, de su servicio técnico o de una persona cualificada para tal labor a fin de evitar peligros.
- Es imprescindible seguir las indicaciones de uso (capítulo 4), las de limpieza y cuidado (capítulo 5) y las de conservación (capítulo 6).

- Si todavía tiene dudas sobre cómo usar nuestros aparatos, póngase en contacto con nuestro servicio de atención al cliente.

3. Uso correcto del aparato



ATENCIÓN

Esta manta eléctrica solo está destinada a calentar el cuerpo humano.

4. Utilización

4.1 Seguridad



ATENCIÓN

La manta eléctrica dispone de un SISTEMA DE SEGURIDAD. Esta tecnología de sensores electrónica impide un sobrecalentamiento de la manta en toda su superficie gracias a la desconexión automática en caso de error.

Tenga en cuenta que tras un caso de error la manta eléctrica ya no podrá utilizarse por razones de seguridad y que deberá ser enviada a la dirección del servicio de atención al cliente especificada.

4.2 Puesta en funcionamiento

- Conecte primero el interruptor con la manta eléctrica uniendo el acoplamiento enchufable.
- A continuación, conecte el enchufe.

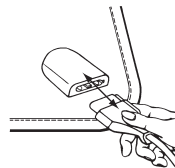

4.3 Encender

Coloque el interruptor deslizante para encender y apagar y los niveles de temperatura en el nivel 1, 2, 3, 4, 5 o 6 para encender la manta eléctrica.

El indicador luminoso (4) se ilumina en el estado encendido.

4.4 Ajuste de la temperatura

Nivel 0: OFF

Nivel 1: calor mínimo

Nivel 2 – 5: calor individual

Nivel 6: calor máximo



ADVERTENCIA

Si la manta eléctrica se utiliza durante varias horas, recomendamos ajustar el nivel de temperatura más bajo en el interruptor para evitar un sobrecalentamiento del usuario.



INDICACIÓN

Para que la manta eléctrica se caliente con la mayor rapidez, ajuste el nivel de temperatura al máximo posible.

4.5 Apagar

Desplace el interruptor deslizante para encender y apagar y los niveles de temperatura a la posición OFF (0) para apagar la manta eléctrica.

INDICACIÓN

Si la manta eléctrica no se utiliza durante varios días, desplace el interruptor deslizante para encender y apagar y los niveles de temperatura a la posición OFF (0) y saque el enchufe de la toma de corriente.

4.6 Desconexión automática

Esta manta eléctrica se apaga automáticamente después de 3 horas. Una vez apagada, la manta ya no se calienta y el indicador luminoso parpadea.

Para volver a encenderla, coloque primero el interruptor deslizante para encender y apagar y los niveles de temperatura durante 5 segundos en la posición OFF (0). Podrá encenderla de nuevo transcurridos unos 5 segundos.

5. Limpieza y cuidado



ADVERTENCIA

Desenchufe siempre la manta antes de limpiarla. Si lo hace, existirá el peligro de una descarga eléctrica.

Retire a continuación el acoplamiento enchufable y consiguientemente el interruptor de la manta eléctrica.



ATENCIÓN

- El interruptor no debe entrar nunca en contacto con agua o con otros líquidos, ya que podría dañarse.

Para limpiar el interruptor, utilice únicamente un paño seco y sin pelusas. No emplee ningún producto de limpieza químico ni abrasivo.

Las pequeñas manchas de la manta eléctrica pueden eliminarse con un paño húmedo y en su caso un poco de detergente líquido suave.



ATENCIÓN

- Tenga en cuenta que la manta eléctrica no se debe limpiar en seco, retorcer, secar en secadora, calandrar ni planchar.

Esta manta eléctrica se puede lavar a máquina.

Ponga la lavadora en un programa de lavado muy suave a 30 °C (programa para lana).

Utilice un detergente suave y dosifíquelo según las indicaciones del fabricante.



ATENCIÓN

- Tenga en cuenta que, si se lava con demasiada frecuencia, la manta eléctrica se desgasta.

Por eso, a lo largo de su vida útil, se debería lavar a máquina un máximo de 5 veces.

Estire bien la manta eléctrica aún húmeda nada más lavarla y déjela bien extendida en un tendedero hasta que se seque.



ATENCIÓN

- No utilice pinzas ni similares para sujetarla en el tendedero. De lo contrario podría resultar dañada.
- Conecte de nuevo el interruptor a la manta eléctrica cuando el acoplamiento enchufable, la manta y la funda estén completamente secos. De lo contrario la manta podría resultar dañada.



ADVERTENCIA

- ¡No encienda en ningún caso la manta eléctrica para secarla! Si lo hace, existirá el peligro de una descarga eléctrica.

6. Conservación

Si no va a utilizar la manta eléctrica durante un periodo de tiempo prolongado, le recomendamos guardarla en su embalaje original. Retire para ello el acoplamiento enchufable y por tanto el interruptor de la manta eléctrica.



ATENCIÓN

Deje primero que la manta se enfríe. De lo contrario podría resultar dañada.

No coloque objetos sobre la manta eléctrica mientras la tenga guardado para evitar que se estropee.

7. Eliminación

Deseche la manta eléctrica según lo dispuesto en el Reglamento sobre residuos de aparatos eléctricos y electrónicos (RAEE). Para más información, póngase en contacto con la autoridad municipal competente en materia de eliminación de residuos.



8. Resolución de problemas

Problema	Causa	Solución
El indicador luminoso no se ilumina mientras <ul style="list-style-type: none"> - el interruptor está completamente conectado con la manta eléctrica - el conector de red está enchufado correctamente - el interruptor deslizante para encender y apagar y los niveles de temperatura está en la posición 1, 2, 3, 4, 5 o 6 	El sistema de seguridad ha desconectado de forma irreversible la manta eléctrica.	Envíe la manta eléctrica y el interruptor al servicio de atención al cliente.

9. Datos técnicos

Véase la etiqueta de la placa indicadora de tipo de la manta eléctrica.

Indice

1. Fornitura28	4.4 Impostazione della temperatura.....30
1.1 Descrizione dell'apparecchio28	4.5 Spegnimento30
2. Indicazioni importanti28	4.6 Dispositivo di arresto automatico.....31
Conservare per utilizzo futuro28	5. Pulizia e cura31
3. Uso conforme.....30	6. Conservazione.....32
4. Funzionamento30	7. Smaltimento32
4.1 Sicurezza.....30	8. Che cosa fare in caso di problemi?.....32
4.2 Messa in funzione30	9. Dati tecnici.....32
4.3 Accensione.....30	

Spiegazione dei simboli

	Leggere le istruzioni!		Lavabile in lavatrice con ciclo extra-delicati a 30°C
			Non candeggiare
	Non perforare con aghi!		Non asciugare in asciugatrice
			Non stirare
	Non utilizzare ripiegato né accartocciato!		Non lavare a secco
	Non adatto a bambini di età inferiore a 3 anni.		I tessuti utilizzati in questo apparecchio soddisfano le esigenze umanoecologiche di Öko-Tex Standard 100 come certificato dall'istituto di ricerca Hohenstein.
	AVVERTENZA: Avvertenza su pericoli di lesioni o pericoli per la salute.		
	ATTENZIONE: Avvertenze di sicurezza su possibili danni all'apparecchio/agli accessori.		



NOTA: Indicazione di informazioni importanti.

1. Fornitura

- 1 coperta termica
- 1 interruttore
- 1 manuale di istruzioni

1.1 Descrizione dell'apparecchio

- 1. Spina di alimentazione
- 2. Cavo di alimentazione
- 3. Interruttore
- 4. Spia di controllo
- 5. Interruttore a scorrimento per accensione/ spegnimento e livelli di temperatura
- 6. Innesto rapido

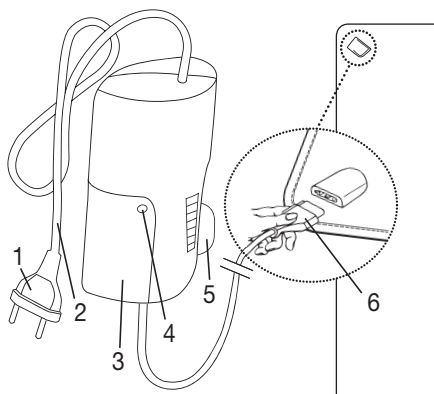

2. Indicazioni importanti

Conservare per utilizzo futuro



AVVERTENZA

- Il mancato rispetto delle seguenti indicazioni può provocare danni alle persone e alle cose (scossa elettrica, ustione alla pelle, incendio). Le seguenti indicazioni di sicurezza e pericolo non servono solo per tutelare la salute di chi utilizza l'apparecchio e quella di terzi, ma anche per proteggere il prodotto. Rispettare quindi le indicazioni di sicurezza e consegnare le presenti istruzioni in caso di cessione dell'articolo.
- Questa coperta termica non può essere utilizzata da persone insensibili al calore e da altre persone che necessitano di particolari cure in quanto non sono in grado di reagire in caso di surriscaldamento (ad es. diabetici, persone affette da malattie dermatologiche o con vaste cicatrici nell'area di applicazione, dopo l'ingerimento di analgesici o il consumo di alcol).
- Questa coperta termica non può essere utilizzata per bambini molto piccoli (0-3 anni), in quanto non sono in grado di reagire in caso di surriscaldamento.

- Questa coperta termica non può essere utilizzata per bambini piccoli (3-8 anni), a meno che l'interruttore non sia stato impostato da un genitore e il bambino sia stato sufficientemente istruito sull'utilizzo sicuro della coperta termica.
- Questa coperta termica può essere utilizzata da ragazzi di età superiore a 8 anni e da persone con ridotte capacità fisiche, percettive o mentali, o non in possesso della necessaria esperienza e conoscenza, esclusivamente sotto supervisione oppure se sono stati istruiti in merito alle misure di sicurezza e comprendono i rischi ad esse correlati.
- I bambini non devono giocare con la coperta termica.
- La pulizia e la manutenzione a cura dell'utente non devono essere eseguite da bambini, a meno che non siano sorvegliati.
- Questa coperta termica non è concepita per l'utilizzo in ospedale.
- Non infilare oggetti appuntiti.
- Non utilizzare piegata o arricciata.
- Non utilizzare se bagnata.
- Questa coperta termica può essere utilizzata solo in combinazione con l'interruttore riportato sull'etichetta.
- I campi elettrico e magnetico emessi dalla coperta termica possono disturbare il funzionamento di pacemaker. Sono tuttavia molto al di sotto dei valori limite: intensità di campo elettrico: max. 5000 V/m, intensità di campo magnetico: max. 80 A/m, densità di flusso magnetica: max. 0,1 Milli-Tesla. Prima di utilizzare la coperta termica, consultare quindi il medico e il produttore del pacemaker.
- Quando la coperta termica è in funzione, non appoggiarvi
 - alcun oggetto (ad es. valigia o cesto della biancheria),
 - non appoggiarci sopra alcuna fonte di calore come boule dell'acqua calda, termoforo o simili.
- I componenti elettronici nell'interruttore si riscaldano durante l'utilizzo della coperta termica.
Non coprire quindi l'interruttore e non lasciarlo sulla coperta termica quando è in funzione.
- Non tirare o torcere i fili o piegarli eccessivamente.
- In tal senso è spesso necessario verificare la presenza di eventuali segni di usura o danni alla coperta termica.
In presenza di segni di un utilizzo non corretto della coperta termica o se non scalda più, farla controllare dal produttore prima di riaccenderla.
- Se il cavo di alimentazione della coperta termica viene danneggiato, richiedere la sostituzione al produttore, al Servizio clienti o a un tecnico ugualmente qualificato, per evitare qualsiasi rischio.

- Osservare le indicazioni per l'uso (capitolo 4), per la cura e la pulizia (capitolo 5) e per la conservazione (capitolo 6).
- Per ulteriori domande sull'utilizzo delle nostre apparecchiature, rivolgersi al Servizio clienti.

3. Uso conforme



ATTENZIONE

Questa coperta termica è destinata esclusivamente al riscaldamento del corpo umano.

4. Funzionamento

4.1 Sicurezza



ATTENZIONE

La coperta termica è dotata di un SISTEMA DI SICUREZZA, i cui sensori elettronici impediscono un surriscaldamento sull'intera superficie della coperta termica mediante arresto automatico in caso di guasto.

In caso di guasto non è più possibile utilizzare la coperta termica per motivi di sicurezza. Il prodotto deve essere inviato all'indirizzo del Servizio clienti specificato.

4.2 Messa in funzione

- Innanzitutto collegare l'interruttore alla coperta termica inserendo l'innesto rapido.
- A questo punto inserire la spina nella presa di corrente.

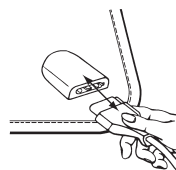

4.3 Accensione

Impostare l'interruttore a scorrimento per accensione/spegnimento e livelli di temperatura sul livello 1, 2, 3, 4, 5 o 6 per accendere la coperta termica.

Quando l'apparecchio è acceso, la spia di controllo (4) si illumina.

4.4 Impostazione della temperatura

Livello 0: OFF

Livello 1: riscaldamento minimo

Livello 2 - 5: riscaldamento personalizzato

Livello 6: riscaldamento massimo



AVVERTENZA

Se la coperta termica viene utilizzata per diverse ore, si consiglia di impostare il livello di temperatura più basso per evitare il surriscaldamento.



NOTA

Per fare in modo che la coperta termica si riscaldi il più rapidamente possibile, impostare innanzitutto il livello di temperatura più elevato.

4.5 Spegnimento

Per spegnere la coperta termica, posizionare il regolatore per accensione e spegnimento e livelli di temperatura su OFF (0).



NOTA

Se non si utilizza la coperta termica per diversi giorni, posizionare l'interruttore per accensione e spegnimento e livelli di temperatura su OFF (0) ed estrarre la spina dalla presa di corrente.

4.6 Dispositivo di arresto automatico

Questa coperta termica si spegne automaticamente dopo 3 ore. In seguito allo spegnimento, la coperta termica non viene più riscaldata e la spia di controllo lampeggia.

Per riaccendere la coperta termica, posizionare l'interruttore per accensione e spegnimento e livelli di temperatura per 5 secondi su OFF (0). Dopo circa 5 secondi, è possibile riaccendere.

5. Pulizia e cura



AVVERTENZA

Prima di procedere alla pulizia, estrarre sempre la spina dalla presa di corrente. In caso contrario, sussiste il pericolo di scossa elettrica.

Scollegare poi l'innesto rapido e quindi l'interruttore della coperta termica.



ATTENZIONE

- L'interruttore non deve mai entrare in contatto con acqua o altri liquidi. Potrebbe subire danni.

Per la pulizia dell'interruttore, utilizzare un panno asciutto non sfilacciato. Non utilizzare detergenti chimici o prodotti abrasivi.

Piccole macchie sulla coperta termica possono essere eliminate con un panno o una spugna inumiditi ed eventualmente con un detergente liquido per capi delicati.



ATTENZIONE

- La coperta termica non può essere lavata a secco, strizzata, asciugata in asciugatrice, manganata o stirata.

La coperta termica è lavabile in lavatrice.

Impostare un programma di lavaggio particolarmente delicato a 30°C (programma per la lana).

Utilizzare un detergente per capi delicati e dosarlo secondo le indicazioni del produttore.



ATTENZIONE

- La coperta termica può essere danneggiata da lavaggi troppo frequenti.

Lungo tutto il suo ciclo di vita, la coperta termica dovrebbe essere lavata al massimo 5 volte in lavatrice.

Subito dopo il lavaggio, rimettere in forma la coperta termica ancora umida, riportandola alle dimensioni originali, e lasciarla asciugare ben distesa su uno stendibiancheria.



ATTENZIONE

- Non utilizzare mollette o simili per fissare la coperta termica allo stendibiancheria. In caso contrario la coperta termica potrebbe danneggiarsi.
- Ricollegare l'interruttore alla coperta termica solo quando l'innesto rapido e la coperta termica sono completamente asciutti. In caso contrario la coperta termica potrebbe danneggiarsi.



AVVERTENZA

Non accendere la coperta termica per farla asciugare! In caso contrario, sussiste il pericolo di scossa elettrica.

6. Conservazione

Se la coperta termica non viene usata per lunghi periodi, si consiglia di conservarla nell'imballo originale. A tale scopo, scollegare l'innesto rapido e quindi l'interruttore della coperta termica.



ATTENZIONE

Lasciare raffreddare la coperta termica prima di riporla. In caso contrario la coperta termica potrebbe danneggiarsi.

Quando non viene utilizzata, conservare la coperta termica senza appoggiarvi sopra alcun oggetto per evitare che venga piegata e schiacciata.

7. Smaltimento

Smaltire la coperta termica secondo la direttiva sui rifiuti di apparecchiature elettriche ed elettroniche (RAEE). In caso di dubbi, rivolgersi agli enti comunali responsabili in materia di smaltimento.



8. Che cosa fare in caso di problemi?

Problema	Causa	Soluzione
La spia di controllo non è illuminata quando - l'interruttore è correttamente collegato alla coperta termica - la spina è collegata a una presa funzionante - l'interruttore per accensione/spengimento e livelli di temperatura è sul livello 1, 2, 3, 4, 5 o 6	Il sistema di sicurezza ha spento definitivamente la coperta termica.	Spedire la coperta termica e l'interruttore al Servizio clienti.

9. Dati tecnici



Vedere l'etichetta con i dati tecnici sulla coperta termica.

İçindekiler

1. Teslimat kapsamı.....	34	4.4 Isıyı ayarlama.....	36
1.1 Cihaz Açıklaması.....	34	4.5 Kapatma.....	36
2. Önemli bilgiler.....		4.6 Otomatik kapanma.....	36
Daha sonra kullanmak üzere muhafaza edin.....	34	5. Temizlik ve bakım	37
3. Amaca uygun kullanım	36	6. Saklama.....	37
4. Kullanım.....	36	7. Elden çıkarma.....	38
4.1 Güvenlik	36	8. Sorunlarla karşılaşılması durumunda ne yapılmalıdır?	38
4.2 Çalıştırma	36	9. Teknik veriler.....	38
4.3 Açma.....	36		

Şekillerin anlamı

	Talimatları okuyun!		30°C'de makinede ekstra hassas yıkama ile yıkanabilir
			Ağartma yapılmaz
	İğne batırmayınız!		Makinede kurutulmaz
			Ütü yapılmaz
	Katlanmış veya kırıştırılmış olarak kullanmayınız!		Kuru temizleme yapılmaz
	3 yaşın altındaki çocuklar için uygun değildir.		Bu cihazda kullanılan p tekstiller, Hohenstein Arap rma Enstitüsü tarafından kan tland ö gibi, Öko-Tex standart 100 dahilinde talep edilen insanlar için geçerli ekolojik taleplere uygundur.
	UYARI: Yaralanma tehlikeleri veya sağlık açısından tehlikeler ile ilgili uyarı bilgileri.		

	DİKKAT: Cihazda / aksesuarlarda söz konusu olabilecek hasarlar ile ilgili bilgi.
	BİLGİ/NOT: Önemli bilgilere dikkat çekilmesi.

1. Teslimat kapsamı

- 1 Isıtıcı örtü
- 1 Şalter
- 1 Kullanım kılavuzu

1.1 Cihaz Açıklaması

- 1. Elektrik fişi
- 2. Güç kablosu
- 3. Şalter
- 4. Kontrol lambası
- 5. Açma/Kapatma ve sıcaklık kademesi sürgülü şalteri
- 6. Birleştirme elemanı

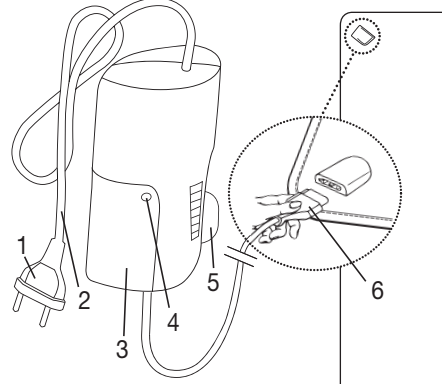

2. Önemli bilgiler

Daha sonra kullanmak üzere muhafaza edin

UYARI

- Aşağıdaki yönergelerin dikkate alınmaması, kişisel yaralanmaya veya maddi hasara (elektrik çarpması, ciltte yanıklar, yangın) neden olabilir. Aşağıdaki güvenlik ve risk uyarıları yalnızca sizin veya üçüncü kişilerin sağlığını korumak için olmayıp ürünün korunmasına da hizmet etmektedirler. Bu nedenle bu güvenlik uyarılarını dikkate alın ve ürünü bir başkasına verirken bu kılavuzu da birlikte verin.
- Bu ısıtıcı örtü ısıya duysuz ve korunmaya muhtaç olan kişilerde kullanılmamalıdır çünkü böyle kişiler aşırı ısınmaya karşı tepki veremezler (örn. diyabetli hastalarda, kullanılan bölgede hastalığa bağlı cilt değişimi olan veya cildinde iyileşmiş yara izi olan şahıslarda, ağrı kesici ilaçların alınmasından veya alkol kullanılmasından sonra).
- Bu ısıtıcı örtü çok küçük çocuklarda (0-3 yaş) kullanılmamalıdır çünkü küçük çocuklar aşırı ısınmaya karşı tepki veremezler.
- Bu ısıtıcı örtü küçük çocuklarda (3-8 yaş) kullanılmamalıdır veya

kullanılacaksa, şalter ebeveyni veya sorumlu bir kişi tarafından ayarlanmış olmalıdır veya çocuk ısıtıcı örtünün nasıl güvenli kullanılacağı hakkında bilgilendirilmiş olmalıdır.

- Bu ısıtıcı örtü 8 yaş ve üzeri çocuklar ve fiziksel, algısal ve akli becerileri kısıtlı veya tecrübesi ve bilgisi yetersiz olan kişiler tarafından ancak gözetim altında veya ısıtıcı örtünün emniyetli kullanımı hakkında bilgilendirilmiş olmaları ve ısıtıcı örtünün kullanımı sonucu ortaya çıkabilecek tehlikelerin bilincinde olmaları koşuluyla kullanılabilir.
- Çocuklar ısıtıcı örtüyle oynamamalıdır.
- Temizlik ve kullanıcı bakımı, gözetim altında olmadıkları sürece çocuklar tarafından yapılmamalıdır.
- Bu ısıtıcı örtü hastanelerde kullanım için tasarlanmamıştır.
- İğne batırmayın.
- Katlanmamış veya buruşturulmamış halde kullanın.
- Islak halde kullanmayın.
- Bu ısıtıcı örtü yalnız etikette belirtilmiş olan şalterle birlikte kullanılabilir.
- Bu ısıtıcı örtünün yaydığı elektriksel ve manyetik alanlar belli koşullar altında kalp pilinizin işlevini bozabilir. Ancak bu değerler sınır değerlerin çok altındadır: Elektrik alanı gücü: maks. 5000 V/m, manyetik alan gücü: maks. 80 A/m, manyetik akı yoğunluğu: maks. 0,1 mili Tesla. Isıtıcı örtüyü kullanmadan önce lütfen doktorunuza ve kalp pilinizin üreticisine danışın.
- Bu ısıtıcı örtü açık olduğunda
 - üzerine herhangi bir eşya (örn. valiz veya çamaşır sepeti) konmamalıdır,
 - üzerine sıcak su şişesi, ısıtıcı yastık veya benzeri bir ısı kaynağı konmamalıdır.
- Isıtıcı örtünün kullanımı sırasında şalter içindeki elektronik parçalar ısınır. Bu nedenle şalterin üzeri örtülmemelidir veya çalışırken ısıtıcı örtünün üzerine konmamalıdır.
- Kabloları çekiştirmeyin, burmayın veya set şekilde katlamayın.
- Bu ısıtıcı örtü sık olarak kontrol edilerek yıpranma veya hasar belirtileri olup olmadığı denetlenmelidir.
Eğer böyle işaretler varsa, ısıtıcı örtü uygunsuz şekilde kullanılmışsa veya artık ısınmıyorsa, yeniden kullanılmadan önce üretici tarafından kontrol edilmelidir.
- Bu ısı yastığının elektrik kablosu hasar gördüğünde, tehlikeli durumları önlemek için üretici veya üreticinin müşteri hizmetleri ya da benzeri kalifiye bir şahıs tarafından değiştirilmelidir.
- Kullanım (Bölüm 4), temizlik ve bakım (Bölüm 5) ve saklama (Bölüm 6) ile ilgili yönergelere kesinlikle uyun.

- Cihazlarımızın kullanımıyla ilgili hala sorularınız varsa, lütfen müşteri hizmetlerimize başvurun.

3. Amaca uygun kullanım



DİKKAT

Bu ısıtıcı örtü yalnızca insan vücudunun ısıtılması içindir.

4. Kullanım

4.1 Güvenlik



DİKKAT

Isıtıcı örtü bir GÜVENLİK SİSTEMİ ile donatılmıştır. Bu elektronik sensör teknolojisi bir hata olması durumunda otomatik olarak kapanarak ısıtıcı örtünün herhangi bir noktasındaki aşırı ısınmayı önler. Bir hata nedeniyle kapatılan ısıtıcı örtünün güvenlik nedeniyle artık kullanılamayacağını ve belirtilen servis adresine gönderilmesinin zorunlu olduğunu hatırlatırız.

4.2 Çalıştırma

- Önce konektörü birleştirerek şalteri ısıtıcı örtüye takın.
- Ardından fişi prize takın.

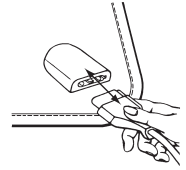

4.3 Açma

Isıtıcı örtüyü açmak için AÇIK/KAPALI ve sıcaklık kademeleri için sürgülü şalteri 1, 2, 3, 4, 5 veya 6 konumuna getirin.

Açık durumdayken kontrol lambası (4) yanar.

4.4 Isıyı ayarlama

Kademe 0: KAPALI

Kademe 1: Minimum sıcaklık

Kademe 2 – 5: Kişisel sıcaklık

Kademe 6: Maksimum sıcaklık



UYARI

Eğer ayak ısıtıcısı birkaç saat boyunca kullanılacaksa, ısıtılan ayakların aşırı ısınmasını ve bunun sonucu ciltte yanmaları önlemek için şalterde en düşük sıcaklık kademesini ayarlamanızı öneririz.



BİLGİ/NOT

Isıtıcı örtüyü en hızlı şekilde ısıtmak için önce en yüksek sıcaklık kademesini ayarlamalısınız.

4.5 Kapatma

Isıtıcı örtüyü kapatmak için AÇIK/KAPALI ve sıcaklık kademeleri için sürgülü şalteri KAPALI (0) konuma getirin.



BİLGİ/NOT

Isıtıcı örtü birkaç gün kullanılmayacaksa, AÇIK/KAPALI ve sıcaklık kademeleri için sürgülü şalteri KAPALI (0) konumuna getirin ve fişi prizden çekin.

4.6 Otomatik kapanma

Bu ısıtıcı örtü 3 saat sonra otomatik olarak kapanır. Isıtıcı örtü kapandıktan sonra artık ısıtılmaz ve kontrol lambası yanıp söner.

Isıtıcı örtüyü yeniden açmak için öncelikle AÇIK/KAPALI ve sıcaklık kademeleri için sürgülü şalteri 5 saniye süresince KAPALI (0) konumuna getirin. Yaklaşık 5 saniye sonra yeniden çalıştırabilirsiniz.

5. Temizlik ve bakım



UYARI

Temizlemeden önce cihazın fişini prizden çekin.
Aksi halde elektrik çarpması riski vardır.



DİKKAT

- Şalter asla suyla veya başka sıvılarla temas etmemelidir. Aksi halde zarar görebilir.

Şalterin temizlenmesi için tüy bırakmayan kuru bir bez kullanın. Kimyasal veya aşındırıcı temizlik maddeleri kullanmayın.

Isıtıcı örtü üzerindeki küçük lekeler nemli bir bezle veya süngerle ve biraz sıvı deterjanla giderilebilir.



DİKKAT

- Isıtıcı örtünün kimyasal yöntemlerle temizlenmemesi, sıkılmaması, makinede kurutulmaması, pres ütüyle veya normal ütüyle ütülenmemesi gerektiğine dikkat edin.

Isıtıcı örtü makinede yıkanabilir.

Çamaşır makinesini 30 °C'de özel narin yıkama moduna ayarlayın.

Bir yumuşak deterjanı üretici tarafından belirtilen dozaja göre kullanın.



DİKKAT

- Sık sık yıkamanın ısıtıcı örtüye zarar verebileceğini hatırlatırız.

Bu nedenle ısıtıcı örtü toplam kullanım ömrü boyunca en fazla 5 kez çamaşır makinesinde yıkanmalıdır.

Isıtıcı örtüyü yıkadıktan sonra hemen orijinal boyutuna gelecek şekilde serin ve düz bir şekilde çamaşırılıkta kurutun.



UYARI

- Isıtıcı örtüyü çamaşırılığa tutturmak için mandal vb. kullanmayın. Aksi halde ısıtıcı örtü zarar görebilir.
- Şalteri ısıtıcı örtüye ancak birleştirme elemanı, ısıtıcı örtü ve kılıf tamamen kuruduktan sonra takın.
Aksi halde ısıtıcı örtü zarar görebilir.

6. Saklama

Isıtıcı örtüyü uzun süre kullanmayacaksanız, orijinal ambalajı içinde muhafaza etmenizi öneririz. Bunun için soketi ve böylece şalteri ısıtmalı örtüden çıkarın.



DİKKAT

Lütfen önce ısıtıcı örtünün soğumasını bekleyin. Aksi halde ısıtıcı örtü zarar görebilir.

Muhafaza ederken ısıtıcı örtünün üzerine keskin bir şekilde bükülmemesi için herhangi bir nesne koymayın.

7. Elden çıkarma

Isıtıcı örtüyü lütfen WEEE (Waste Electrical and Electronic Equipment) elektrik - elektronik eski cihazlar standartlarına uygun şekilde elden çıkarın. Bertaraf etmeyle ilgili diğer sorularınızı bertaraf etmeden sorumlu yerel makamlara iletebilirsiniz.



8. Sorunlarla karşılaşılması durumunda ne yapılmalıdır?

Sorun	Neden	Çözüm
Kontrol lambası aşağıdaki durumlarda yanmıyor: - Şalter tam olarak ısıtıcı örtüye takılmışken - Fiş çalışan bir prize takılı haldeyken - AÇIK/KAPALI ve sıcaklık kademeleri için sürgülü şalter 1, 2, 3, 4, 5 veya 6 konumunda olduğunda	Isıtıcı örtü güvenlik sistemi tarafından geri dönülemez şekilde kapatılmıştır.	Isıtıcı örtüyü ve şalteri servise gönderin.

9. Teknik veriler



Isıtıcı örtünün tip levhasındaki etikete bakınız.

Содержание

1. Комплект поставки.....	40	4.4 Установка температуры.....	42
1.1 Описание прибора	40	4.5 Выключение	43
2. Важные указания.....		4.6 Автоматическое отключение.....	43
Сохраните для последующего		5. Очистка и уход.....	43
использования!.....	40	6. Хранение	44
3. Использование по назначению	42	7. Утилизация	44
4. Применение.....	42	8. Что делать при возникновении	
4.1 Безопасность.....	42	неполадок?.....	45
4.2 Подготовка к работе	42	9. Технические характеристики.....	45
4.3 Включение.....	42	10. Гарантия.....	45

Пояснение символов

	Прочсть инструкцию!		Можно стирать в машине при 30°C в суперделикатном режиме
			Не отбеливать
	Не втыкать иголки!		Не сушить в сушике
			Не гладить утюгом
	Не использовать в сложенном или не расправленном состоянии!		Химчистка запрещена
	Для детей старше трех лет.		Использованные в этом приборе ткани соответствуют высоким требованиям стандарта Öko-Tex 100, что подтверждено Исследовательским институтом Хохенштайн.

	ПРЕДОСТЕРЕЖЕНИЕ! Предупреждение об опасностях травмирования или опасностях для Вашего здоровья.
	ВНИМАНИЕ! Предостережение о возможных повреждениях прибора/ принадлежностей.
	УКАЗАНИЕ: Указание на важную информацию.

1. Комплект поставки

- 1 электроодеяло
- 1 переключатель
- 1 инструкция по применению

1.1 Описание прибора

1. Штекер
2. Кабель
3. Переключатель
4. Контрольная лампа
5. Ползунок для включения/выключения и переключения температурных режимов
6. Штепсельный разъем

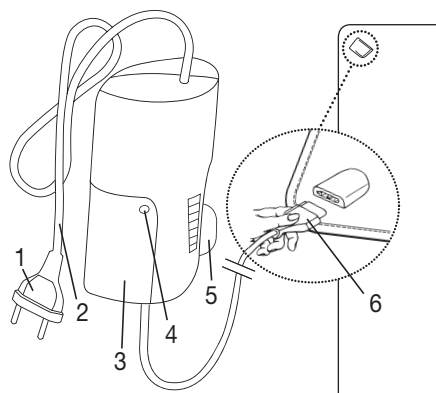

2. Важные указания

Сохраните для последующего использования!

ПРЕДОСТЕРЕЖЕНИЕ

- Несоблюдение нижеследующих указаний может привести к материальному ущербу или травмам (поражение электрическим током, ожог кожи, пожар и пр.). Следующие указания по технике безопасности и предупреждения об опасностях служат не только для охраны Вашего здоровья или здоровья третьих лиц, но и для защиты изделия. Поэтому обязательно соблюдайте эти указания и при передаче прибора другому человеку также передавайте инструкцию.
- Запрещается использовать электроодеяло для людей с пониженной чувствительностью к теплу и других лиц, нуждающихся в защите и присмотре, так как они не могут реагировать на перегрев (например, диабетиков, лиц с изменениями кожи, вызванными заболеваниями, или с зарубцевавшимися участками кожи в

- области применения, после приема болеутоляющих средств или алкоголя).
- Запрещается использовать электроодеяло для маленьких детей (до 3-х лет), так как они не могут реагировать на перегрев.
 - Данное электроодеяло запрещается использовать детям (в возрасте 3–8 лет), за исключением тех случаев, когда переключатель предварительно настроен родителями или другими взрослыми, несущими ответственность за ребенка, а также если ребенок был обучен безопасному использованию электроодеяла.
 - Допускается использование электроодеяла детьми старше 8 лет, а также лицами с ограниченными физическими, сенсорными или умственными способностями, если они находятся под присмотром или обучены безопасному применению электроодеяла и предупреждены о возможных опасностях.
 - Не позволяйте детям играть с электроодеялом.
 - Очистку и техническое обслуживание детям разрешается выполнять только под присмотром взрослых.
 - Данное электроодеяло не предназначено для использования в больницах.
 - Не втыкайте иголки!
 - Не используйте в сложенном или смятом виде!
 - Запрещается использовать мокрое электроодеяло!
 - Данное электроодеяло разрешается использовать только с переключателем, указанным на этикетке.
 - Электрические и магнитные поля, излучаемые электроодеялом, при определенных обстоятельствах могут нарушить работоспособность Вашего кардиостимулятора. Особых поводов для беспокойства нет — эти излучения намного ниже предельно допустимых значений: напряженность электрического поля: макс. 5000 В/м, напряженность магнитного поля: макс. 80 А/м, магнитная индукция: макс. 0,1 мТл. Поэтому перед применением электроодеяла проконсультируйтесь со своим врачом и производителем кардиостимулятора.
 - Когда электроодеяло включено, запрещается:
 - класть или ставить на него какие-либо предметы (например, чемодан или корзину для белья);
 - класть или ставить на него какие-либо источники тепла (например, обычную или электрическую грелку).
 - Электронные компоненты внутри переключателя во время использования электроодеяла нагреваются.

Поэтому запрещается накрывать переключатель или класть его на электроодеяло, когда оно включено.

- Не тяните, не перекручивайте и не перегибайте провода.
- Необходимо постоянно проверять, нет ли на электроодеяле следов износа или повреждений.

Если на электроодеяле имеются такие следы или оно использовалось не по назначению, перед очередным применением оно должно быть проверено представителем фирмы-изготовителя.

- Если провод сетевого питания электроодеяла поврежден, то во избежание опасности он подлежит замене сервисной службой. Сам провод и работа по его замене платные услуги.
- Обязательно следуйте указаниям по применению (глава 4), очистке и уходу (глава 5) и хранению (глава 6).
- С дополнительными вопросами по применению приборов Veurer обращайтесь в нашу сервисную службу.

3. Использование по назначению



ВНИМАНИЕ

Это электроодеяло предназначено только для обогрева человеческого тела.

4. Применение

4.1 Безопасность



ВНИМАНИЕ

Электроодеяло оснащено системой безопасности. Электронные датчики электроодеяла предотвращают перегрев одеяла по всей площади путем автоматического отключения при неисправности.

Обратите внимание на то, что из соображений безопасности после неисправности электроодеяла больше включать нельзя, его необходимо отправить на ремонт в сервисный центр по указанному адресу.

4.2 Подготовка к работе

- Сначала подсоедините переключатель к электроодеялу, соединив штепсельный разъем.
- После этого вставьте штекер в розетку.

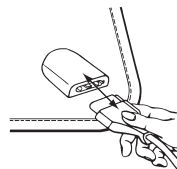

4.3 Включение

Установите ползунок для включения/выключения и переключения температурных режимов на ступень 1, 2, 3, 4, 5 или 6, чтобы включить электроодеяло.

Во включенном состоянии контрольная лампочка горит (4).

4.4 Установка температуры

Режим 0: выкл.

Режим 1: минимальная степень обогрева

Ступени 2–5: индивидуальная степень обогрева

Режим 6: максимальная степень обогрева



ПРЕДОСТЕРЕЖЕНИЕ

Если электроодеяло используется в течение нескольких часов, рекомендуется устанавливать минимальную температуру во избежание перегрева пользователя.



УКАЗАНИЕ

Ваше электроодеяло нагреется быстрее, если в начале использования установить максимальную температуру.

4.5 Выключение

Установите ползунковый переключатель для включения/выключения и переключения температурных режимов в положение «Выкл.» (0), чтобы выключить электроодеяло.



УКАЗАНИЕ

Если электроодеяло не используется, установите ползунковый переключатель в положение «Выкл.» (0) и извлеките штекер из розетки.

4.6 Автоматическое отключение

Это электроодеяло автоматически выключается через 3 часа. После отключения электроодеяло больше не нагревается, а контрольная лампочка мигает.

Для повторного включения электроодеяла вначале установите ползунковый переключатель для включения/выключения и переключения температурных режимов в положение «0» (выкл.) на 5 секунд. Примерно через 5 секунд прибор можно включить повторно.

5. Очистка и уход



ПРЕДОСТЕРЕЖЕНИЕ

Перед очисткой всегда извлекайте сетевой штекер из розетки. В этом случае существует опасность поражения электрическим током.

После этого отключите переключатель от электроодеяла, разъединив штепсельный разъем.



ВНИМАНИЕ

- Не допускайте контакта переключателя с водой или другими жидкостями! В противном случае он может быть поврежден.

Для очистки переключателя используйте сухую безворсовую салфетку. Не используйте химические очистители или абразивные чистящие средства.

Незначительные пятна на электроодеяле можно удалить влажной салфеткой или при необходимости небольшим количеством мягкого жидкого моющего средства.



ВНИМАНИЕ

- Обратите внимание на то, что электроодеяло запрещается подвергать химической очистке, выжимать, сушить в машине, растягивать или гладить утюгом.

Это электроодеяло можно стирать в машине.

Установите стиральную машину на щадящий режим стирки с температурой 30 °C (для шерсти).

Используйте мягкое моющее средство, при дозировке следуйте указаниям изготовителя.



ВНИМАНИЕ

- Обратите внимание на то, что слишком частая стирка электроодеяла может сказаться на нем неблагоприятным образом.

Поэтому в течение всего срока службы электроодеяло можно стирать в стиральной машине не более 5 раз.

Сразу после стирки растяните еще влажное электроодеяло, придав ему исходный размер и форму, и разложите его для просушивания на стойке для сушки белья.



ВНИМАНИЕ

- Не используйте прищепки и аналогичные приспособления для закрепления электроодеяла на стойке для сушки белья. В противном случае возможно повреждение электроодеяла.
- Подсоединяйте переключатель к электроодеялу только в том случае, если штепсельный разъем и электроодеяло совершенно сухие. В противном случае возможно повреждение электроодеяла.



ПРЕДОСТЕРЕЖЕНИЕ

Никогда не включайте мокрое электроодеяло с целью его просушки! В этом случае существует опасность поражения электрическим током.

6. Хранение

Если электроодеяло не используется длительное время, рекомендуется хранить его в заводской упаковке. Для этого отключите переключатель от электроодеяла, разъединив штепсельный разъем.



ВНИМАНИЕ

Сначала дайте электроодеялу остыть. В противном случае возможно повреждение электроодеяла.

Во избежание сильных перегибов не кладите предметы на электроодеяло, когда оно не используется.

7. Утилизация

Электроодеяло следует утилизировать согласно Директиве ЕС по отходам электрического и электронного оборудования WEEE (Waste Electrical and Electronic Equipment). Если у Вас возникли вопросы, обращайтесь в коммунальную организацию, занимающуюся проблемами утилизации.



8. Что делать при возникновении неполадок?

Проблема	Причина	Меры по устранению
Контрольная лампочка не горит, когда: - переключатель хорошо соединен с электроодеялом; - сетевой штекер включен в исправную розетку; - ползунок для включения/выключения и переключения температурных режимов установлен на 1, 2, 3, 4, 5 или 6.	Система безопасности полностью отключила электроодеяло.	Отправьте электроодеяло и переключатель в сервисную службу.

9. Технические характеристики

См. заводскую этикетку на грелке для ног.

10. Гарантия

Мы предоставляем гарантию на дефекты материалов и изготовления на срок 24 месяца со дня продажи через розничную сеть.

Гарантия не распространяется:

- на случаи ущерба, вызванного неправильным использованием
- на быстроизнашивающиеся части
- на дефекты, о которых покупатель знал в момент покупки
- на случаи собственной вины покупателя.

Товар сертифицирован : эл.грелки, эл.простыни, эл.одеяло—ООО“ Сертификация и экспертиза ” № ТС RU C- DE. AY04.B.00126, Серия RU № 0219484. срок действия с 03.10.2014 по 25.09.2017 гг.

Срок эксплуатации изделия: мин. 5 лет

Фирма-изготовитель: Бойрер Гмбх, Софлингер штрассе 218, 89077-УЛМ, Германия

Фирма-импортер: ООО Бойрер, 109451 г. Москва, ул. Перерва 62, корп. 2, офис 3

Сервисный центр: 109451 г. Москва, ул. Перерва 62, корп. 2
Тел(факс) 495—658 54 90, bts-service@ctdz.ru



Дата продажи _____

Подпись продавца _____

Штамп магазина _____



Подпись покупателя _____

Spis treści

1. Zawartość opakowania47	4.4 Ustawianie temperatury49
1.1 Opis urządzenia.....47	4.5 Wyłączanie50
2. Ważne wskazówki47	4.6 Automatyczne wyłączanie.....50
Zachować do późniejszego użytku47	5. Czyszczenie i konserwacja.....50
3. Użytkowanie zgodne z przeznaczeniem.....49	6. Przechowywanie.....51
4. Obsługa49	7. Utylizacja51
4.1 Bezpieczeństwo49	8. Rozwiązywanie problemów51
4.2 Uruchamianie49	9. Dane techniczne51
4.3 Włączanie49	

Wyjaśnienie oznaczeń

	Przeczytaj instrukcje!		Można prać w pralce z programem dla tkanin bardzo delikatnych w temperaturze 30°C
			Nie wybielać
	Nie wbijać igieł!		Nie suszyć w suszarce
			Nie prasować
	Nie używać po sfałdowaniu lub po zsunięciu!		Nie czyścić chemicznie
	Nie nadaje się do użytku przez dzieci poniżej 3 roku życia.		Zastosowane w tym urządzeniu tekstylia spełniają wysokie wymagania ekologiczne Standardu 100 tekstyliów ekologicznych, jak zostało to potwierdzone przez Instytut Badawczy Hohenstein).
	OSTRZEŻENIE: Ostrzeżenie związane z niebezpieczeństwem skażenia lub zagrożeniem dla zdrowia.		

	UWAGA: Wskazówka dot. możliwości powstania szkód w urządzeniu lub osprzęcie.
	WSKAZÓWKI: Wskazówka dot. ważnych informacji.

1. Zawartość opakowania

- 1 koc rozgrzewający
- 1 przełącznik
- 1 instrukcja obsługi

1.1 Opis urządzenia

1. Wtyczka
2. Przewód zasilający
3. Przełącznik
4. Lampka kontrolna
5. Przełącznik suwakowy do wybierania opcji WŁ/WYŁ i poziomów temperatury
6. Złącze wtykowe

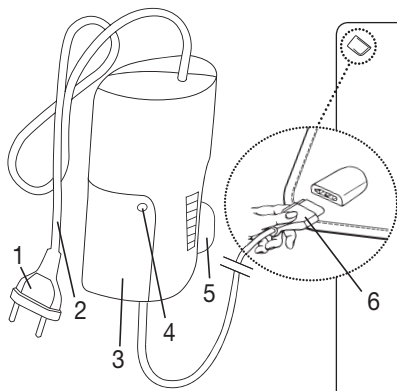

2. Ważne wskazówki

Zachować do późniejszego użytku

OSTRZEŻENIE

- Nieprzestrzeganie poniższych instrukcji może spowodować powstanie szkód rzeczowych i osobowych (porażenie prądem elektrycznym, poparzenie skóry, pożar). Poniższe ostrzeżenia i wskazówki dotyczące bezpieczeństwa służą nie tylko ochronie zdrowia użytkownika lub zdrowia osób trzecich, lecz także ochronie produktu. Należy przestrzegać tych wskazówek i dołączyć niniejszą instrukcję w razie przekazania urządzenia innym osobom.
- Koca rozgrzewającego nie wolno stosować w przypadku osób nieodczuwających ciepła i innych osób w znacznym stopniu wymagających opieki, ponieważ osoby te nie zareagują w razie przegrzania (np.: diabetycy, osoby z chorobowymi zmianami skóry lub z bliznowacieniem skóry w obrębie stosowania, osoby po przyjęciu leków uśmierzających ból lub alkoholu).
- Koca rozgrzewającego nie wolno stosować w przypadku bardzo młodych dzieci (w wieku od 0 do 3 lat), ponieważ osoby te nie zareagują w razie przegrzania.

- Koca rozgrzewającego nie wolno stosować w przypadku młodszych dzieci (w wieku od 3 do 8 lat), chyba że przełącznik został ustawiony przez rodziców lub opiekuna, a dziecko zostało odpowiednio poinformowane o sposobie użycia koca rozgrzewającego.
- Koc rozgrzewający może być używany przez dzieci od 8 roku życia oraz osoby z ograniczoną sprawnością fizyczną, ruchową i umysłową lub brakiem doświadczenia i wiedzy tylko wtedy, gdy znajdują się one pod nadzorem lub otrzymały instrukcje, w jaki sposób bezpiecznie korzystać z koca rozgrzewającego i są świadome zagrożeń wynikających z jego użytkowania.
- Dzieciom nie wolno bawić się kocem rozgrzewającym.
- Czyszczenie i konserwacja urządzenia nie mogą być przeprowadzane przez dzieci, chyba że znajdują się one pod opieką osoby dorosłej.
- Koc rozgrzewający nie jest przeznaczony do użytku w szpitalach.
- Nie wkłuwać igieł.
- Nie używać w stanie złożonym ani pomarszczonym.
- Nie używać w stanie mokrym.
- Koca rozgrzewającego należy używać wyłącznie w połączeniu z przełącznikiem podanym na etykiecie.
- Pola elektryczne i magnetyczne wytwarzane przez elektryczny koc rozgrzewający mogą w pewnych okolicznościach zakłócić działanie rozrusznika serca. Jednakże ich wartość jest dużo niższa od wartości granicznych: natężenie pola elektrycznego: maks. 5000 V/m, natężenie pola magnetycznego: maks. 80 A/m, indukcja magnetyczna: maks. 0,1 militesli. W związku z tym należy skonsultować się z lekarzem i producentem rozrusznika serca przed użyciem koca rozgrzewającego.
- Jeśli koc rozgrzewający jest włączony, nie wolno
 - kłaść na nim żadnych przedmiotów (np. walizek lub kosza na bieliznę),
 - kłaść na nim żadnych źródeł ciepła, takich jak termoфор, poduszka rozgrzewająca.
- Podzespoły elektroniczne przełącznika nagrzewają się podczas użytkowania koca rozgrzewającego. Dlatego nie należy przykrywać przełącznika ani kłaść go na kocu rozgrzewającym po włączeniu.
- Nie należy ciągnąć za kabel, skręcać go ani mocno zaginać.
- Należy często sprawdzać, czy koc rozgrzewający wykazuje ślady zużycia lub uszkodzenia.
Po stwierdzeniu takich śladów, w razie nieprawidłowego użycia koca rozgrzewającego lub jeśli urządzenie nie nagrzewa się, należy przed ponownym użyciem wysłać je do serwisu producenta.

- Aby uniknąć niebezpieczeństwa, w przypadku uszkodzenia kabła zasilającego koca rozgrzewającego jego wymianę należy zlecić producentowi, w dziale obsługi klienta lub odpowiednio wykwalifikowanemu fachowcowi.
- Należy bezwzględnie przestrzegać wskazówek dotyczących obsługi (Rozdział 3), czyszczenia i konserwacji (Rozdział 4) oraz przechowywania (Rozdział 5) urządzenia.
- W razie pytań dotyczących użytkowania naszych urządzeń należy zwrócić się do działu obsługi klienta.

3. Użytkowanie zgodne z przeznaczeniem



UWAGA

Koc rozgrzewający może być stosowany wyłącznie do ogrzewania ludzkiego ciała.

4. Obsługa

4.1 Bezpieczeństwo



UWAGA

Koc rozgrzewający jest wyposażony w system bezpieczeństwa. Czujniki elektryczne zapobiegają przegrzaniu koca na całej powierzchni poprzez automatyczne wyłączenie w razie usterki. Ze względów bezpieczeństwa w przypadku uszkodzenia nie wolno dalej używać koca rozgrzewającego — należy go odesłać pod podany adres serwisu.

4.2 Uruchamianie

- Najpierw połącz przełącznik z kocem rozgrzewającym za pomocą złącza wtykowego.
- Następnie włóż wtyczkę do gniazdka.

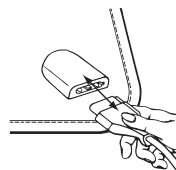

4.3 Włączanie

Ustaw przełącznik suwakowy do włączania/wyłączania i regulacji temperatury na stopień 1, 2, 3, 4, 5 lub 6, aby włączyć koc rozgrzewający. Po włączeniu świeci się lampka kontrolna (4).

4.4 Ustawianie temperatury

Poziom 0: WYŁ

Poziom 1: minimalne ogrzewanie

Poziom 2–5: Indywidualne ogrzewanie

Poziom 6: maksymalne ogrzewanie



OSTRZEŻENIE

Jeśli koc rozgrzewający będzie używany przez wiele godzin, zalecamy ustawienie najniższej temperatury na przełączniku, aby uniknąć poparzenia użytkownika.



WSKAZÓWKA

Koc można najszybciej rozgrzać, ustawiając najwyższy poziom temperatury ogrzewania.

4.5 Wyłączenie

Ustaw przełącznik do włączania/wyłączania i regulacji temperatury w pozycji WYŁ (0), aby wyłączyć koc rozgrzewający.

WSKAZÓWKA

Jeśli koc rozgrzewający nie będzie używany przez kilka dni, ustaw przełącznik do włączania/wyłączania i regulacji temperatury w pozycji WYŁ (0) i wyciągnij wtyczkę zasilania z gniazdka..

4.6 Automatyczne wyłączenie

Koc rozgrzewający wyłącza się automatycznie po 3 godzinach działania. Po takim wyłączeniu koc przestaje ogrzewać, a lampka kontrolna miga.

Aby ponownie włączyć koc rozgrzewający, ustaw najpierw przełącznik do włączania/wyłączania i regulacji temperatury w pozycji WYŁ (0) na 5 sekund. Po mniej więcej 5 sekundach można ponownie włączyć urządzenie.

5. Czyszczenie i konserwacja



OSTRZEŻENIE

Przed czyszczeniem należy każdorazowo wyjąć kabel sieciowy z gniazdka. W przeciwnym razie istnieje niebezpieczeństwo porażenia prądem elektrycznym.

Następnie należy odłączyć złącze wtykowe i tym samym przełącznik od koca rozgrzewającego.



UWAGA

- Przełącznik nie powinien mieć jakiegokolwiek kontaktu z wodą ani innymi cieczami. W przeciwnym razie może nastąpić uszkodzenie przełącznika.

Do czyszczenia przełącznika należy używać suchej, niepozostawiającej włókien ściereczki. Nie należy stosować środków chemicznych ani szorujących.

Niewielkie plamy na kocu rozgrzewającym można usuwać za pomocą wilgotnej szmatki lub gąbki albo niewielkiej ilości delikatnego środka myjącego.



UWAGA

- Koca rozgrzewającego nie wolno czyścić chemicznie, wyżymać, suszyć maszynowo, maglować ani prasować.

Koc rozgrzewający można prać w pralce.

Należy nastawić pralkę na program łagodnego prania w temperaturze 30°C (program prania wełny).

Do prania należy użyć delikatnego środka piorącego w ilości przewidzianej przez producenta.



UWAGA

- Należy pamiętać, że zbyt częste pranie ma negatywny wpływ na koc rozgrzewający.

Dlatego koc rozgrzewający podczas całego okresu jego użytkowania wolno prać w pralce maksymalnie 5 razy. Bezpośrednio po praniu jeszcze mokry koc należy całkowicie rozłożyć na suszarce i pozostawić do wyschnięcia.



UWAGA

- Nie wolno stosować klamerek ani innych elementów w celu przypięcia koca do suszarki. W przeciwnym razie może dojść do uszkodzenia koca rozgrzewającego.

- Należy połączyć przełącznik z kocem rozgrzewającym dopiero wtedy, gdy złącze wtykowe i koc rozgrzewający będą całkowicie suche. W przeciwnym razie może dojść do uszkodzenia koca rozgrzewającego.



OSTRZEŻENIE

Nie wolno w żadnym wypadku włączać koca rozgrzewającego w celu jego wysuszenia! W przeciwnym razie istnieje niebezpieczeństwo porażenia prądem elektrycznym.

6. Przechowywanie

Jeśli koc rozgrzewający nie jest używany przez dłuższy czas, zalecamy przechowywać go w oryginalnym opakowaniu. Należy odłączyć złącze wtykowe i tym samym przełącznik od koca rozgrzewającego.



UWAGA

Należy najpierw zaczekać, aż koc rozgrzewający ostygnie. W przeciwnym razie może dojść do uszkodzenia koca rozgrzewającego.

Podczas przechowywania koca rozgrzewającego nie należy umieszczać na nim przedmiotów, ponieważ mogłyby to spowodować jego zagięcie.

7. Utylizacja

Koc rozgrzewający należy przekazywać do utylizacji zgodnie z dyrektywą WEEE w sprawie zużytego sprzętu elektrycznego i elektronicznego. W razie pytań należy zwrócić się do lokalnego urzędu odpowiedzialnego za utylizację odpadów.



8. Rozwiązywanie problemów

Problem	Przyczyna	Rozwiązanie
Lampka kontrolna nie świeci się, chociaż: - przełącznik został prawidłowo połączony z kocem rozgrzewającym; - zasilacz jest połączony z prawidłowo działającym gniazdem zasilania; - przełącznik suwakowy do włączania/wyłączania i regulacji temperatury jest ustawiony na stopień 1, 2, 3, 4, 5 lub 6.	System bezpieczeństwa nieodwracalnie wyłączył koc rozgrzewający.	Koc rozgrzewający i przełącznik należy odesłać do serwisu.

9. Dane techniczne

Patrz etykieta z danymi znamionowymi na kocu rozgrzewającym.

07.100.105 - 1215

